

შპს „ჩემი ფერმა 3“
ნავთობპროდუქტების საცავის მოწყობა და ექსპლუატაცია
(გორის მუნიციპალიტეტი, სოფ. ახალდაბა)

სკრინინგის ანგარიში

შემსრულებელი შ.პ.ს. „BS Group“

159 M. Brothers Romelashvilebi st, Gori, Georgia
tel: +(0 370) 273365,599708055, e-mail: makich62@mail.ru

1. იურიდიული ასპექტები

მისამართზე, გორის მუნიციპალიტეტი, სოფ. ახალდაბა, არასასოფლო-სამეურნეო დანიშნულების მიწის ნაკვეთზე საკადასტრო კოდით 66.43.13.000.524, 2008-2010 წლებში ფუნქციონირებდა ავტოგასამართი სადგური(დანართი 6). აღნიშნული ტერიტორია წარმოადგენდა მოქ. ივანე მაჭარაშვილის საკუთრებას, ხოლო სამეწარმეო საქმიანობას ახორციელებდა ი.მ. „ივანე მაჭარაშვილი“. 2011 წელს საწარმომ შეაჩერა სამეწარმეო საქმიანობა, მაგრამ არსებული ერთი ნავთობსაცავი, რომელიც გატიხრულია ორ თანაბარ ნაწილად სხვადასხვა(ბენზინის და დიზელის) საწვავისათვის არ გატანილა ტერიტორიიდან, მოხდა მხოლოდ საწვავის გასამართი სვეტის დემონტაჟი და ტერიტორიიდან გატანა. 2022 წლის 27.05.-ს ტერიტორია მასზე არსებულ უძრავ ქონებასთან ერთად პირდაპირი შესყიდვის წესით გადავიდა შპს „ჩემი ფერმა 3“-ის საკუთრებაში, რომლის მიერ დაგეგმილი იქნა ავტოგასამართი სადგურის აღდგენა/მშენებლობა თანამედროვე ავტოგასამართი სადგურის შესაბამისი ინფრასტრუქტურით და ვიზუალით, ასევე, 2010 წელს ექსპლუატაციაში მყოფი და ამჟამად საწარმოს ტერიტორიაზე განთავსებული ერთი(რომელიც გატიხრულია ორ თანაბარ ნაწილად) რეზერვუარის მიმდებარედ მეორე რეზერვუარის ექსპლუატაციაში მიღება, რომელიც (მეორე რეზერვუარი) საწარმოს მიერ შესყიდული და განთავსებული იქნა საწარმოს ტერიტორიაზე რამდენიმე წლის წინ, ასევე ავტოგასამართი სადგურის ჩრდილოეთით საწარმოს მიერ დაიგეგმა ხილის და ბოსტნეულის შესანახი ნაგებობის-საწყობის მოწყობა.

გარემოსდაცვითი შეფასების კოდექსის (დანართი II/6) შესაბამისად, ნავთობსაცავის მოწყობა და ექსპლუატაცია სკრინინგისადმი დაქვემდებარებულ საქმიანობას განეკუთვნება.

წინამდებარე დოკუმენტი წარმოადგენს შპს „ჩემი ფერმა 3“-ის ნავთობსაცავის მოწყობის და ექსპლუატაციის სკრინინგის ანგარიშს.

საქმიანობის განხორციელებელი და სკრინინგის ანგარიშის შემმუშავებელი ორგანიზაციების საკონტაქტო ინფორმაცია მოცემულია ცხრილში 1.1.

ცხრილი 1.1.

საქმიანობის განხორციელებელი კომპანია	შპს „ჩემი ფერმა 3“
იურიდიული მისამართი	ქ. გორი, სოფ. ახალდაბა
საქმიანობის განხორციელების ადგილის მისამართი	ქ. გორი, სოფ. ახალდაბა
საქმიანობის სახე	ნავთობსაცავის მოწყობა
საკონტაქტო მონაცემები	
საიდენტიფიკაციო კოდი	417895576
ელექტრონული ფოსტა	macharashvilivano@gmail.com
საკონტაქტო პირი	ივანე მაჭარაშვილი
საკონტაქტო ტელეფონი	5 92 22 28 21
საკონსულტაციო ფორმა	შ.პ.ს. „BS Group“
დირექტორი	ნინო კობახიძე
მისამართი	ქ. გორი, ძმები რომელაშვილების ქ.N159
საკონტაქტო ტელეფონი	5 99 70 80 55
ელექტრონული ფოსტა	Makich62@mail.ru

2. საპროექტო ტერიტორიის მდებარეობა

საპროექტო ტერიტორია მდებარეობს სოფ. ახალდაბის სამხრეთ ნაწილში, ქ. გორიდან ჩრდილო-დასავლეთით, მისგან დაახლოებით 6,5კმ. მანძილში. ტერიტორიის საკადასტრო საზღვრიდან 5 მეტრის დაშორებით მდებარეობს გორი-ვარიანი-ცხინვალის გზატკეცილი, აღმოსავლეთით, 780 მეტრში - მდინარე დიდი ლიახვი. ტერიტორიის აღმოსავლეთით, 46 მეტრ მანძილში ფუნქციონირებს თევზსაშენი მეურნეობა(ს.კ 66.43.13.000.088). უახლოესი მოსახლე (66.43.13.000.291) საწარმოდან დაშორებულია 60 მეტრით, მისგან სამხრეთ-აღმოსავლეთით. საწარმოს ზემოქმედების ზონაში ანალოგიური ტიპის საწარმოები არ მდებარეობს.

დანართი 2.1.



3. არსებული მდგომარეობა, ნავთობსაცავების (ავტოგასამართი სადგურის) მშენებლობა/მოწყობის სამუშაოები, ტექნოლოგიური ციკლი, სამუშაო რეჟიმი, წარმადობა, წყლის გამოყენება

ტერიტორიაზე მიმდინარეობს საწყობის ნაგებობის მშენებლობის წინასწარი(მოსამზადებელი) ეტაპი - ტერიტორიის მოსწორების სამუშაოები, რაც შეეხება ავტოგასამართ სადგურს, ტერიტორიაზე განთავსებულია ორი საწვავის რეზერვუარი, საიდანაც ერთი მათგანი გატიხრულია ორ თანაბარ ნაწილად და წარმოადგენს ძველ (2010 წელს ექსპლუატაციაში მყოფ) მიწისქვეშა ჰორიზონტალურ ლითონის რეზერვუარს, საერთო მოცულობით 16 მ³. აღნიშნული გატიხვრის შედეგად მიღებულია ერთმანეთის მომიჯნავე ორი რეზერვუარი, თითოეული მოცულობით 8(2,0მ x 2,0მ x 2,0მ)მ³ და ერთი ახალი რეზერვუარი, რომელიც შესყიდული და განთავსებული იქნა ტერიტორიაზე რამდენიმე წლის წინ. აღნიშნული რეზერვუარი წარმოადგენს ლითონის ჰორიზონტალურ ცილინდრული ფორმის რეზერვუარს, მოცულობით 13,177მ³ (სიგრძე 4,65მ; დიამეტრი 1,9მ)მ³, ასევე ძველი ფარდული ავარიულ მდგომარეობაში. ტექნოლოგიური ციკლის წარმოებისათვის საჭირო სხვა დანადგარები (ავტოგასამართი სვეტი და სხვა) ან ინფრასტრუქტურა არ არსებობს.

დაგეგმილი სამუშაოების წინასწარ ეტაპზე ჩატარებული იქნა ტერიტორიის საინჟინრო-გეოლოგიური კვლევა (მასალები წარმოდგენილია დანართი 5-ის სახით), რის შემდგომ მომზადდა მშენებლობის პროექტი (დანართი 4), რომლის მიხედვით მოხდება არსებული შენობის(ფარდულის) კორექტირება და საწყობის მშენებლობა, რისთვისაც წარმოებული იქნება შესაბამისი სამშენებლო სამუშაოები. ორივე შენობის ძირითადი სტრუქტურული სისტემა შედგება რამდენიმე ნაწილისაგან. მათ საძირკველად წარმოდგენილია მონოლითური რკ/ბეტონის ლენტური საძირკველი, წერტილოვანი ჩანართებით. შენობა №1 და №2-ის მზიდ კონსტრუქციად გამოყენებულია ლითონის მილკვადრატები, შემავსებლად შენობა №1-ის შემთხვევაში გამოყენებულია თუნუქი, ხოლო შენობა №2-ის შემთხვევაში - წვრილი სამშენებლო ბლოკი. საძირკვლისათვის განკუთვნილი რკინის კონსტრუქციები ტერიტორიაზე შემოტანილი იქნება ზომებზე დაჭრილი სახით, ხოლო ბეტონი - ბეტონშემრეველით. სახურავის მოწყობისას გამოყენებული იქნება თუნუქი. რაც შეეხება მეორე რეზერვუარს, მოცულობით 13,177მ³ განთავსდება მიწის ქვეშ, წინასწარ შექმნილ ქვაბულში.

ობიექტი დაპროექტებულია: NFPA 30A ძრავის საწვავის გამანაწილებელი მოწყობილობისა და სარემონტო ავტოფარეხებისათვის და NFPA 30 - ადვილად აალებადი და წვადი სითხეების ამერიკის კოდექსის 2021 წლის გამოცემების შესაბამისად. რეზერვუარებზე დამონტაჟდება დაახლოებით 3 მეტრი სიმაღლის და 0,05მ. დიამეტრის განქრევის მილები. პროექტის სამშენებლო ნაწილში წარმოდგენილია დაგეგმილი ავტოგასამართი სადგურის ტექნოლოგიური დანადგარების და ინფრასტრუქტურის შემადგენელი ნაწილები(ნაჩვენებია გენ-გეგმაზე დანართი 3.1), ხოლო პროექტის სრული გენ-გეგმა, სადაც ნაჩვენებია როგორც საწყობის ნაგებობა, ასევე ავტოგასამართი სადგური, ნაჩვენებია გენ-გეგმაზე დანართი 3.2.-ის სახით.

ავტოგასამართი სადგური შედგება შემდეგი შენობა-ნაგებობებისაგან:

- საპროექტო შენობა 1;
- გამწვანება;
- საპროექტო შენობა 2;
- საპროექტო შენობა 3;
- მეხამრიდი;
- საწვავის მიწისქვეშა ავზები;
- ავტოცისტერნის (საწვავმზიდის) მოედანი;
- სახანძრო ჰიდრანტი;
- საწვავის მარიგებელი სვეტი;
- ნავთობპროდუქტების გამწმენდი ნაგებობა;
- ფარდული;

აღნიშნული ტექნოლოგიური დანადგარების და ინფრასტრუქტურული ობიექტების მოწყობისას დაცული იქნება შემდეგი პირობები:

ტერიტორიაზე განთავსებული ავტოფარდულის სიმაღლე შეადგენს +4.100 მ. ავტოფარდულის ქვეშ განთავსებულია 15 სმ სიმაღლის უსაფრთხოების კუნძული. კუნძულზე დამაგრებულია ავტომანქანების საწვავის მარიგებელი სვეტი, რომელიც უზრუნველყოფს სამი პროდუქტის გაცემას ერთდროულად 2 ავტომანქანაზე. დისპენსერი საოპერატოროს შესასვლელიდან მოცილებულია 5 მ-ით. საწვავის მარიგებელი სვეტი განთავსებულია თანახმად თავი 6. სითხის გამანაწილებელი სისტემები პუნქტი 6.2.1-შია მითითებული. ძრავის საწვავის გამანაწილებელი მოწყობილობები უნდა განთავსდეს შემდეგნაირად:

- 3 მეტრის (10 ფუტის) ან მეტი მანძილით საკუთრების ხაზიდან (3 მეტრი) დაცულია ტერიტორიის საზღვრიდან, ხოლო გზის სავალი ნაწილიდან 15 მ-ია).
- 3 მ. (10 ფუტი) მინიმუმ შენობებიდან გარდა იმ სათავსებისა რომლებსაც აქვთ წვადი გარე კედლის ზედაპირი, ან შენობები რომელთაც აქვთ არაწვადი კედლის ზედაპირები რომლებიც არ არმოადგენს 1 საათიანი ხანძარმდეგობის მქონე კომპლექტის ნაწილს.
- 6.3.4 გამანაწილებელი მოწყობილობები დაცული უნდა იყოს შეჯახების შედეგად დაზიანებისაგან შესაბამისი უფლებების მქონე ორგანოებისათვის მისაღები საშუალებებით (დისპენსერი

ანთავსებულია უსაფრთხოების კუნძულზე. ავტომანქანების საწვავის ამსვები სვეტი მარაგდება ნავთობპროდუქტებით რკინა ბეტონის სარკოფაგში განთავსებული ფოლადის მიწისქვეშა ჰორიზონტალური რეზერვუარებიდან. ერთი მათგანი შუაზე გადატიხრულია და შეივსება ორი პროდუქტით. შენობის კუთხიდან მოცილებულია 6 მ-ით თანახმად პუნქტისა:

- 6.4.3 შენობების გარეთ მიწის ზემოთ დამონტაჟებული ტუმბოები უნდა განთავსდეს არანაკლებ 3 მ-ისა (10 ფუტის მანძილზე მომიჯნავე საკუთრების ხაზებიდან, რომელზეც შეიძლება აშენდეს შენობა და არანაკლებ 1,5 მ (5 ფუტის მანძილზე) ნებისმიერი შენობის დიობიდან (დაცულია).
- სარეზერვუარო პარკის მიმდებარედ განთავსებულია რეზერვუარების საწვავით შემვსები ავტოცისტერნის სადგომი თანახმად:
- პუნქტი 9.2.2 ცისტერნის შევსება და საწვავის მასიური მიწოდება.
- მიწოდების ოპერაციები უნდა აკმაყოფილებდეს პ. 9.2.2.2-9.2.2.6 პუნქტების მოთხოვნებს, კერძოდ:
- პ. 9.2.2.2 არ არის საჭირო გამიჯვნის მანძილები მიმწოდებელ საშუალებასა და გასამართ შტუცერს შორის პ. 9.2.2.3 ცხრილის შესაბამისად.
- პ. 9.2.2.4.1 მიმწოდებელი საშუალება უნდა იმყოფებოდეს ისე, რომ სატრანსპორტო საშუალების ყველა ნაწილი იმყოფებოდეს ავტოგასამართი სადგურის ტერიტორიაზე რეზერვუარების შევსების დროს.
- NFPA 30
- პ. 23.5.1.2 მიწისქვეშა ცისტერნები უნდა დადგეს მყარ საძირკველზე და ცისტერნის მწარმოებლის მიერ რეკომენდირებული გაჭრილი გრუნტის მინიმალურ სიღრმეზე. გაჭრილი გრუნტი უნდა გაგრძელდეს 300 მმ-ით ყველა მიმართულებით ცისტერნის პერიმეტრის გარეთ.
- 23.14.1 ცისტერნა უნდა დამაგრდეს ან მოერგოს დამტკიცებული საშუალებით, რათა გაუძლოს მაღალ მიწისქვეშა წყლებთან დონეთა სხვაობას ან წყალდიდობასთან დაკავშირებულ ჰიდროსტატიკური ძალებით გამოწვეულ გადაადგილებას.
- ობიექტი აღჭურვილია დაღვრილი სითხეების შემკრები არხითა და სეპარატორით, სახანძრო ჰიდრანტითა და აქტიური მეხამრიდით.
- სახანძრო ჰიდრანტი იკვებება აგმს-ის მეზობლად მდებარე ორი წყალსაცავიდან.

უფრო დაწვრილებითი ინფორმაცია წარმოდგენილია დანართით 4

ავტოგასამართ სადგურზე ექსპლუატაციაში შევა ერთი მარიგბელი(ავტოგასამართი) სვეტი და ექვსი განქრევის მილი, თითოეული სახის საწვავისათვის (ბენზინი რეგულარი, ბენზინი პრემიუმი, დიზელი) 2-2 განქრევის მილი. ბენზინის შენახვა/გაცემისათვის გამოყენებული იქნება ორი, ერთმანეთთან მიმდებარე რეზერვუარი, რომლის(ორივე რეზერვუარის) საერთო მოცულობა შეადგენს 16მ³ და გატიხრულია ორ თანაბარ ნაწილად, თითოეული მოცულობით 8მ³, ხოლო დიზელის შენახვა/გაცემისათვის გამოყენებული იქნება ერთი რეზერვუარი, მოცულობით 13,177მ³, რომელიც შესყიდული იქნა რამდენიმე წლის წინ და განთავსებული იქნა ტერიტორიაზე.

საწარმოს საპროექტო სიმძლავრე შემდეგია: ბენზინი - 2500000ლიტრი/წელი; დიზელი 2500000 ლიტრი/წელი. საწარმო იმუშავებს წლის განმავლობაში 365 სამუშაო დღე, 24 საათიანი რეჟიმით.

საწარმოს წარმადობის გათვალისწინებით, სატრანსპორტო ოპერაციების რაოდენობა შეადგენს 1 ოპერაციას 2-3 დღის განმავლობაში.

ჩასატარებელი სამუშაოების მაქსიმალური ხანგრძლივობა შეადგენს 24 კალენდარულ თვეს. მშენებლობის პროცესში დასაქმებული იქნება 8 ადამიანი. ექსპლუატაციის ეტაპზე დასაქმებული იქნება მინიმუმ 3 ადამიანი.

დანართი 3.1

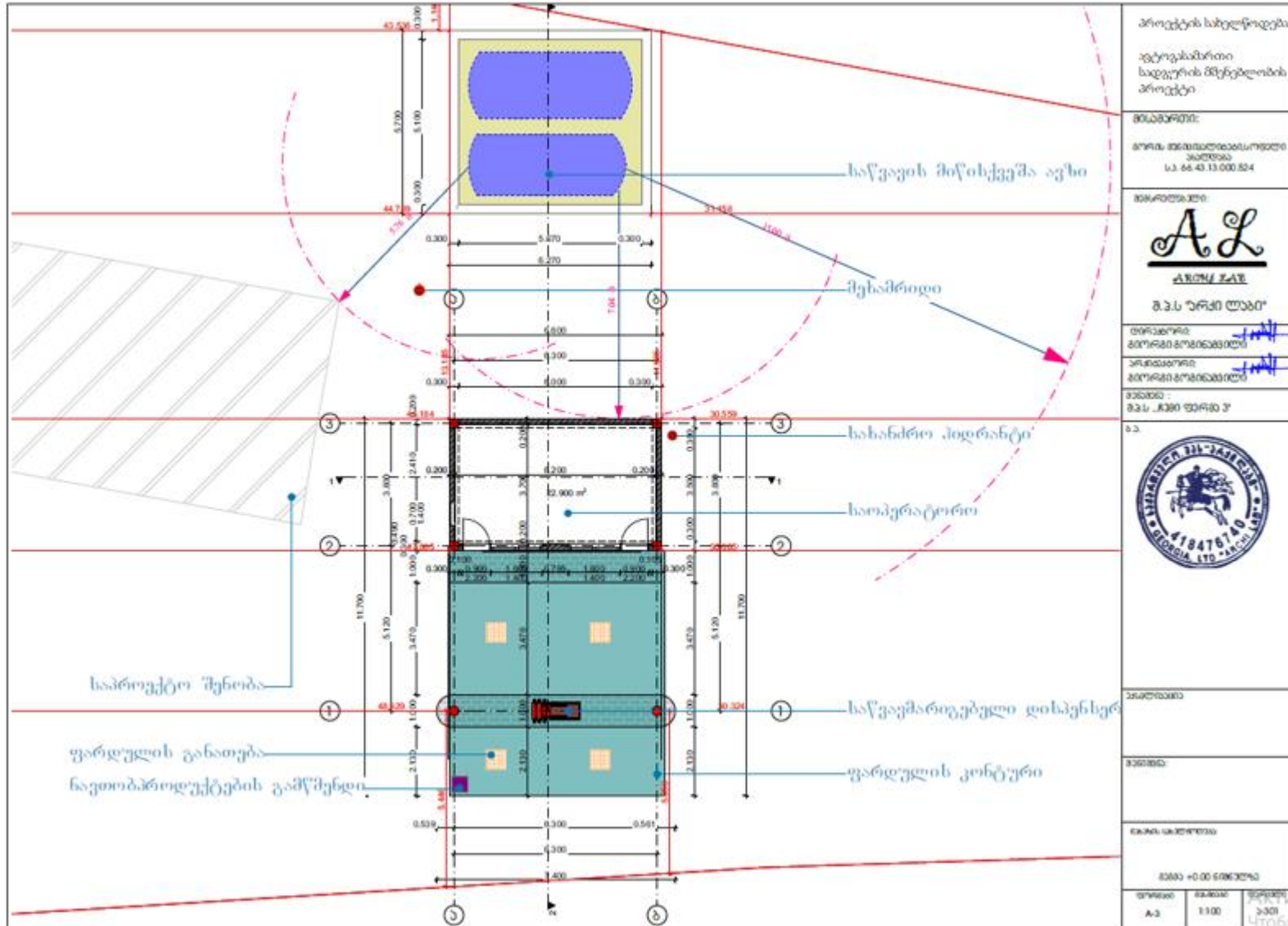

დანართი 3.2.

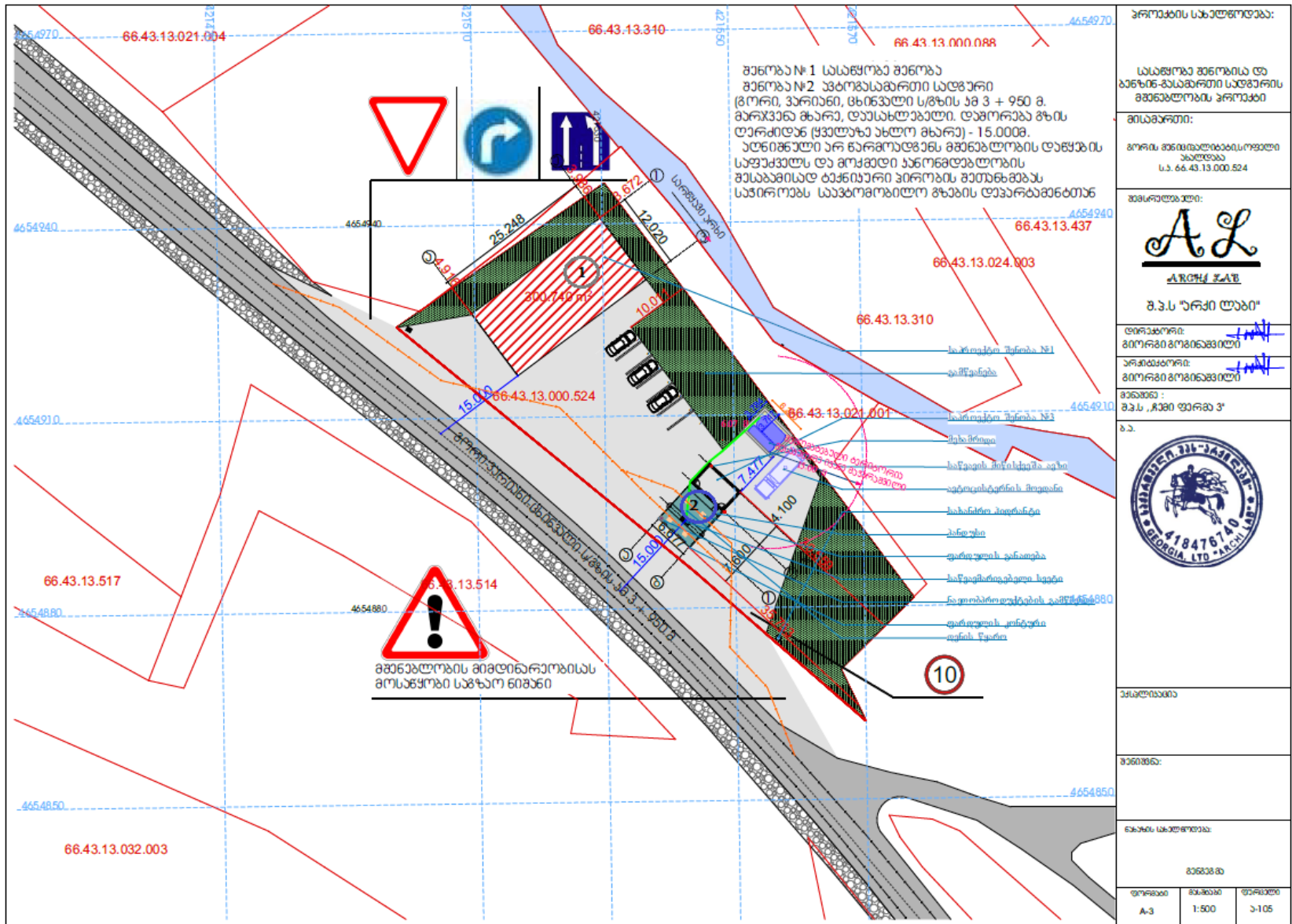

პროექტის სახელწოდება:	სასაწყობო შენობის და ავტომობილების სადგურის მშენებლობის პროექტი
მისამართი:	გორის მუნიციპალიტეტის რაიონი ვალხვა ს.ა. 66.43.13.000.524
მშენებელი:	 შ.პ.ს. "არქი ლაბი"
დირექტორი: გორგოტიშვილი	
პროექტორი: გორგოტიშვილი	
მანქანების რაოდენობა:	შ.პ.ს. „არქი ლაბი“ 3'
ბ.ა.	
კვანძის სახელი:	
კვანძის რაოდენობა:	
შეკვეთის სახელი:	
შეკვეთის მისამართი:	
ფურცელი:	შეკვეთის მისამართი
ფურცლის რაოდენობა:	3
ფურცლის მასშტაბი:	1:500
ფურცლის ფორმატი:	A-3

წყლის გამოყენება

საწარმოში წყლის გამოყენებას ადგილი აქვს სამეურნეო-საყოფაცხოვრებო მიზნით და სახანძრო მიზნით. დაგეგმილია საწარმოს ტერიტორიაზე ინდივიდუალური ჭის მოწყობა, საიდანაც განხორციელდება წყალადება როგორც სასმელ-სამეურნეო, ასევე ხანძარქრობისათვის. (მოპოვებული იქნება შესაბამისი ლიცენზია). საწარმოში დასაქმებული იქნება მინიმუმ 3 მუშა-მოსამსახურე, შესაბამისად ამ მიზნით გამოყენებული წყლის წლიური რაოდენობა შეადგენს:

$$3 \times 0,045 \times 365 = 49,275 \text{ კუბ.მ./წელს.}$$

ჩამდინარე წყლები

ადგილი აქვს სამეურნეო-საყოფაცხოვრებო ჩამდინარე წყლების წარმოშობას.

საყოფაცხოვრებო ჩამდინარე წყლების ხარჯს ვიღებთ მოხმარებული წყლის 90%-ს, შესაბამისად საყოფაცხოვრებო ჩამდინარე წყლების ხარჯი შეადგენს:

$$\text{წლიური ხარჯი} - 49,275 \times 0.9 = 44,35 \text{ მ}^3/\text{წელ.}$$

საყოფაცხოვრებო ჩამდინარე წყლის ჩაშვება მოხდება საასენიზაციო ორმოში, პერიოდულად დაიცვლება სპეც. ტექნიკის საშუალებით.

ტექნოლოგიური ციკლის გათვალისწინებით, საწარმოო და სანიაღვრე წყლების წარმოშობას ადგილი არ ექნება.

4. გარემოზე შესაძლო ზემოქმედება რეზერვუარის მოწყობის და ექსპლუატაციის ეტაპებზე

4.1. მოწყობის ეტაპი

4.1.1. ზემოქმედება ატმოსფერულ ჰაერზე

ატმოსფერულ ჰაერზე ზემოქმედება გამოწვეულია ლითონთა შედუღებისას (ხელის შესადუღებელი აპარატით ცალობითი ელექტროდებით(606π, 395/9, 981/15 და სხვ.)) ატმოსფერულ ჰაერში გაფრქვეული მავნე ნივთიერებებით, ასევე მიწის სამუშაოების შესრულებისას წარმოქმნილი ფუჭი ქანების დაყრა/გატანისას და სამშენებლო სამუშაოებისას, რომელიც უკავშირდება არსებული ფარდულის კორექტირება/მშენებლობას და საწყობის მშენებლობას, რა დროსაც გამოყენებული იქნება ბეტონის ხსნარი, რომელიც შემოტანილი იქნება ბეტონშემრეველებით, ინერტული მასალები ქვიშა/ღორღის სახით მცირე სამუშაოების შესასრულებლად და ცემენტი, რომელიც შემოტანილი იქნება ტომრებით. შესასრულებელი სამუშაოების მცირე მოცულობის (გამოყენებული ელექტროდების მაქსიმალური რაოდენობა შეიძლება შეადგენდეს 8-10 კგ-ს) და დროის და ინტენსივობის გათვალისწინებით(24 თვე) ატმოსფერულ ჰაერში გაფრქვეულ მავნე ნივთიერებათა რაოდენობის გათვლა მიზანშეუწონლად ჩაითვალა. ზემოქმედება წარმოადგენს დაბალ ზემოქმედებას.

4.1.2. ნარჩენების წარმოქმნით გამოწვეული ზემოქმედება

შესასრულებელი სამუშაოები ითვალისწინებს ისეთი სახის სამუშაოების წარმოებას, როდესაც ადგილი აქვს ფუჭი ქანების, რაოდენობით 18-20 კუბ.მ.-ის ფარგლებში, ასევე მცირე რაოდენობით შედუღების ელექტროდების ნარჩენების და ლითონის ჯართის მცირე რაოდენობით წარმოქმნას. ფუჭი ქანები განთავსდება ადგილობრივი მუნიციპალიტეტის მიერ მითითებულ ადგილზე, ხოლო ელექტროდების და ლითონის ჯართის ნარჩენები გადაეცემა ასეთი სახის ნარჩენების მართვის უფლების მქონე კომპანიას. ზემოქმედება წარმოადგენს დაბალი დონის ზემოქმედებას.

4.1.3. ხმაურით გამოწვეული ზემოქმედება

ზემოქმედება გამოწვეულია 24 თვის განმავლობაში არაინტენსიური ხასიათის სამუშაოების წარმოებასთან (სამუშაოები განხორციელდება ეტაპობრივად). საწარმოს ზემოქმედების ზონაში არსებული თევზსაშენი ტბორების, უახლოესი მოსახლის დაშორების და ხმაურის ფონური მდგომარეობის გათვალისწინებით, ზემოქმედება წარმოადგენს დაბალი დონის ზემოქმედებას.

4.1.4. სატრანსპორტო ნაკადებზე ზემოქმედება

ზემოქმედება გამოწვეულია ფუჭი ქანების, სამშენებლო მასალების ტრანსპორტირებით. არსებული ფონური მდგომარეობის გათვალისწინებით, ზემოქმედება წარმოადგენს დაბალი დონის ზემოქმედებას.

4.1.5. ზემოქმედება გარემოს სხვა კომპონენტებზე

ზემოქმედებას გარემოს ისეთ კომპონენტებზე, როგორებიცაა ზედაპირული წყლები, ნიადაგი და გრუნტის წყლები, ფლორა და ფაუნა, კუმულაციური ზემოქმედება, ზემოქმედება ვიზუალურ-ლანდშაპტურ გარემოზე - განხილვას არ დაექვემდებარა.

4.1.6. საქმიანობასთან დაკავშირებული ავარიის ან/და კატასტროფის რისკი, მასშტაბური ავარია

ზემოქმედებას შესაძლებელია ადგილი ჰქონდეს ელექტროხელსაწყოების ექსპლუატაციის წესების დარღვევით, აგრეთვე სხვადასხვა მიზეზის გამო შექმნილი ავარიული სიტუაციის შემთხვევაში შესაძლებელია როგორც არაპირდაპირი, ისე მეორადი უარყოფითი ზემოქმედება, საკმაოდ მძიმე სახიფათო შედეგებით (ტრავმატიზმი, სიკვდილი). თუმცა ზემოქმედება არ განსხვავდება იმ რისკისაგან, რომელიც დამახასიათებელია ნებისმიერი სხვა საქმიანობისათვის, სადაც გამოყენებულია მსგავსი სატრანსპორტო საშუალებები და დანადგარები. მკაცრად იქნება დაცული ელექტროხელსაწყოებთან მუშაობისას უსაფრთხოების წესები. ზემოქმედება წარმოადგენს დაბალი დონის ზემოქმედებას. მასშტაბური ავარიის ალბათობა პრაქტიკულად არ არსებობს.

4.2. ექსპლუატაციის ეტაპი

4.2.1. ზემოქმედება ატმოსფერულ ჰაერზე

4.2.1.1. ატმოსფერულ ჰაერში გამოყოფილი მავნე ნივთიერებები, გაფრქვევის წყაროები

საწარმოს ექსპლუატაციის დროს ადგილი ექნება ატმოსფერულ ჰაერში მავნე ნივთიერებების გაფრქვევას ნაჯერი ნახშირწყალბადების სახით, ხოლო გაფრქვევის წყაროები შემდეგია: ავტოგასამართი სადგურის გაწყობა-გამართვის სვეტის განქრევის მილები („პისტოლეტები“) და საწვავის შესანახი ავზების სასუნთქი სარქველები. ბენზინის უბანზე ერთ სვეტზე არსებული ოთხი განქრევის მილი და ორი რეზერვუარი განხილული იქნება ერთი გაფრქვევის წყაროდ, გ-1 - ბენზინის უბანი, ხოლო დიზელის უბანზე ერთ სვეტზე არსებული ორი განქრევის მილი და ერთი რეზერვუარი ასევე განხილული იქნება ერთი გაფრქვევის წყაროდ, გ-2 - დიზელის უბანი.

4.2.1.2. ატმოსფერული ჰაერის დაბინძურებაზე გავლენის მქონე გეოპარამეტრებისა და სხვა ძირითადი მახასიათებლების მნიშვნელობები (მოცემულია ცხრილში 4.1.)

ცხრილი 4.1.

მეტეოროლოგიური მახასიათებლების და კოეფიციენტების დასახელება	მნიშვნელობები
1	2
ატმოსფეროს ტემპერატურული სტრატეფიკაციის კოეფიციენტი	200
ადგილის რელიეფის გავლენის ამსახველი კოეფიციენტი	1
წლის ყველაზე ცხელი თვის ჰაერის საშუალო მაქსიმალური ტემპერატურა, °C	30,8
წლის ყველაზე ცივი თვის ჰაერის საშუალო ტემპერატურა, °C	0,8
ქართა საშუალო წლიური თაიგული, %	
- ჩრდილოეთი	26
- ჩრდილო-აღმოსავლეთი	3
- აღმოსავლეთი	4
- სამხრეთ-აღმოსავლეთი	25
- სამხრეთი	8
- სამხრეთ-დასავლეთი	2
- დასავლეთი	4
- ჩრდილო-დასავლეთი	28

ქარის სიჩქარე(მრავალწლიური მონაცემების მიხედვით), რომლის დამეტების გაგანმეორადობა შეადგენს 5%-ს.	8.5
--	-----

4.2.1.3. ატმოსფერულ ჰაერში გაფრქვეულ მავნე ნივთიერებათა რაოდენობის ანგარიში

1. გაფრქვევების ანგარიში ბენზინის სარეალიზაციო უბნიდან, გ-1;

ბენზინის უბანზე არსებული ერთი რეზერვუარი და ორის განქრევის მილი განიხილება ერთი გაფრქვევის წყაროდ.

ლიტერატურული წყაროს[2] მიხედვით 1 ლიტრი ბენზინის რეალიზაციისას ატმოსფეროში გაიფრქვევა 1,4 გრამი ნახშირწყალბადები. საწარმოს პირობებიდან გამომდინარე(წლის განმავლობაში რეალიზებული ბენზინის რაოდენობაა 2500000 ლიტრი), ბენზინის სარეალიზაციო უბნიდან გაფრქვეული ნახშირწყალბადების რაოდენობა ტოლია:

$$M = 2500000 \times 1,4/10^6 = 3,5 \text{ ტ/წელი.}$$

საწარმოს პირობების(365 სამუშაო დღე წელიწადში, 24 საათი დღე-ღამეში) გათვალისწინებით:

$$G = 3,5 \times 10^6 / (365 \times 24 \times 3600) = 0,111 \text{ გ/წმ}$$

2. გაფრქვევების ანგარიში დიზელის საწვავის სარეალიზაციო უბნიდან, გ-2;

დიზელის უბანზე არსებული ერთი რეზერვუარი და ორის განქრევის მილი განიხილება ერთი გაფრქვევის წყაროდ. იმავე ლიტერატურული წყაროს მიხედვით 1 ლიტრი დიზელის საწვავის რეალიზაციისას ატმოსფეროში გაიფრქვევა 0,0025 გრამი ნახშირწყალბადები. საწარმოს პირობებიდან გამომდინარე(წლის განმავლობაში რეალიზებული დიზელის საწვავის რაოდენობაა 2500000 ლიტრი), დიზელის საწვავის რეალიზაციისას გაფრქვეული ნახშირწყალბადების რაოდენობა ტოლია:

$$M = 2500000 \times 0,0025/10^6 = 0,00625 \text{ ტ/წელი}$$

$$G = 0,00625 \times 10^6 / (365 \times 24 \times 3600) = 0,0002 \text{ გ/წმ}$$

4.2.1.4. ატმოსფერულ ჰაერში მავნე ნივთიერებათა გაფრქვევის პარამეტრები (ასახულია ცხრილში 4.2)

ცხრილი 4.2.

წარმოების, საამქროს, უბნის დასახელება	წყაროს ნომერი	გაფრქვევა-გამოყოფის წყაროს		მავნე ნივთიერებათა გაფრქვევის წყაროს მუშაობის დრო		მავნე ნივთიერებათა გაფრქვევის წყაროს პარამეტრები		აირჰაეროვანი ნარევის პარამეტრები დამაბინძურებელ ნივთიერებათა გამოსვლის ადგილას			დამაბინძურებელ ნივთიერებათა კოდი	ატმოსფერულ ჰაერში დამაბინძურებელ ნივთიერებათა გაფრქვევის სიმძლავრე		მავნე ნივთიერებათა გაფრქვევის წყაროს კოორდინატები	
		დასახელება	რაოდენობა	დღე-ღამეობა	წელიწადში	სიმაღლე, მ	დიამეტრი	სიჩქარე, მ/წმ	მოცულობა, მ ³ /წმ	ტემპერატურა, 0C		მაქს, გ/წმ	ჯამური, ტ/წ	X	Y
1	2	3	4	5	6	7	8	9	10	11	12	13	14	15	16
ავტოგასამართი სადგური	გ-1	ბენზინის უბანი	4	24	8760	3,0	0,05	4,23	0,0083	20	2754	0,111	3,5	0	0
	გ-2	დიზელის უბანი	1	24	8760	3,0	0,05	4,23	0,0083	20	2754	0,0002	0,00625	3	4

4.2.1.5. ატმოსფერულ ჰაერში მოსალოდნელი ემისიების სახეობები და რაოდენობები, მიღებული შედეგების ანალიზი

ატმოსფერულ ჰაერში მოსალოდნელი ემისიების სახეობების და რაოდენობების დასადგენად გამოყენებული იქნა ავტომატიზებული კომპიუტერული პროგრამა „ეკოლოგი 3.0“, რომელიც აკმაყოფილებს მავნე ნივთიერებათა გაბნევის ნორმების სათანადო მოთხოვნებს. მანქანური ანგარიშისას ზდკ-ს მნიშვნელობები განისაზღვრება სპეციალურად შერჩეულ წერტილებში - საანგარიშო ბადის კვანძებში. საანგარიშო ბადედ მიღებულია კვადრატული ფორმის ტერიტორია 500მ x 500მ, ბიჯით - 100მ. ანალიზი განხორციელდა იმ შემთხვევისათვის, როდესაც ერთდროულად აფრქვევს ყველა წყარო.

გათვლები ჩატარებული იქნა:

1. საწარმოს ჩრდილო-აღმოსავლეთით მდებარე თევზსაშენთან, რომელიც საწარმოდან დაშორებულია 46 მეტრით, ხოლო ნულოვანი გაფრქვევის წყაროდან 57 მეტრით, კოორდინატებით X=31მ.; Y=-48მ.

2. საწარმოს სამხრეთ-აღმოსავლეთით მდებარე უახლოესი მოსახლის საზღვართან, რომელიც საწარმოდან დაშორებულია 60 მეტრით, ხოლო ნულოვანი გაფრქვევის წყაროდან 100 მეტრით, კოორდინატებით X=60მ.; Y=-80მ.

მიღებული შედეგები წარმოდგენილია ცხრილში 4.3.

ცხრილი 4.3.

მავნე ნივთიერების დასახელება	კოდი	მავნე ნივთიერებათა ზდკ-ის წილი ობიექტიდან	
		ნულოვანი გაფრქვევის წყაროდან 57 მეტრიანი რადიუსის საზღვარზე, კოორდინატებით: X=31მ.; Y=-48მ	ნულოვანი 100 მეტრიანი რადიუსის საზღვარზე, კოორდინატებით: X=60მ.; Y=-80მ
1	2	3	4
ნაჯერი ნახშირწყალბადები	2754	0,76	0,37

წარმოდგენილი გათვლების შედეგების ანალიზი გვიჩვენებს, რომ წარმოების პროცესში ჰაერში გაფრქვეული მავნე ნივთიერებების კონცენტრაცია როგორც თევზსაშენი მეურნეობის, ასევე უახლოესი მოსახლის საზღვართან არ გადააჭარბებს მავნე ნივთიერებათა ზღვრულად დასაშვებ კონცენტრაციას.

ზემოქმედება წარმოადგენს დაბალ ზემოქმედებას.

4.2.2. ნარჩენების წარმოქმნა

ოპერირებისას შესაძლებელია ადგილი ჰქონდეს საყოფაცხოვრებო ნარჩენების (საკვების ნარჩენები, ქაღალდის და მუყაოს ნაჭრები, პოლიეთილენის პარკები, დამსხვრეული მინის და პლასტმასის ნარჩენები, ნამუშევარი და წუნდებული ვარვარის ნათურები და სხვ) – 1,0 მ³/წელ - ასეთი სახის ნარჩენები შეგროვდება ტერიტორიაზე არსებულ ურნაში და განთავსება მოხდება მუნიციპალურ ნაგავსაყრელზე, ხოლო სახიფათო ნარჩენები უნებლიედ დაღვრილი და სალექარიდან შეგროვებული ნავთობპროდუქტების, ასევე საწმენდი მასალის შენახვა მოხდება სპეციალურ რეზერვუარებში და შემდგომ გადაეცემა შესაბამისი ნებართვის მქონე ორგანიზაციას.

4.2.3. ხმაურის გავრცელება

საწარმოს ოპერირება არ ითვალისწინებს მაღალი ხმაურის წარმომქმნელი დანადგარების ექსპლუატაციას. ხმაურის ერთადერთ წყაროს წარმოადგენს ელექტროძრავი, რომლის განთავსების ადგილისა და ძრავის ხმაურის დონის გათვალისწინებით, ხმაურით გამოწვეული ზემოქმედება დაბალი დონის ზემოქმედებად განიხილება, რაც შეეხება ავტოტრანსპორტს - ავტოტრანსპორტის

ტერიტორიაზე მოძრაობით გამოწვეული ხმაურის გავრცელებით გამოწვეული ზემოქმედება, საწარმოს მდებარეობის (კახეთის გზატკეცილი ტრანსპორტის მოძრაობის მაღალი ინტენსივობით ხასიათდება) გათვალისწინებით. ზემოქმედება წარმოადგენს დაბალი დონის ზემოქმედებას.

4.2.4. საქმიანობასთან დაკავშირებული მასშტაბური ავარიის ან/და კატასტროფის რისკი

ტექნოლოგიური ციკლის და საწარმოს მოწყობის პირობების გათვალისწინებით ადგილი არ ექნება ნავთობპროდუქტების მასიურ დაღვრას, ასევე სანიაღვრე წყლების მასიურ წარმოქმნას, ხოლო ხანძრის აღმოცენების შემთხვევაში მოქმედებაში მოვა ხანძარსაწინააღმდეგო სისტემა, რომელიც წარმოდგენილია ინდივიდუალური ჭით და სახანძრო ჰიდრანტი(ლოკაცია მითითებულია დანართზე 4;გვ.38). ექსპლუატაციაში შევა მხეხმრიდი(ლოკაცია მითითებულია დანართზე 4;გვ.38).

ხანძრის შემთხვევაში მოქმედებაში მოვა ხანძრის პირველადი ქრობის ინვენტარი. გამოძახებული იქნება საგანგებო სიტუაციების მართვის სამსახური.

ზემოთაღნიშნული ღონისძიებების გათვალისწინებით საწარმოს ექსპლუატაციისას მასშტაბური ავარიის ან/და კატასტროფის რისკი მინიმუმამდე იქნება დაყვანილი.

4.2.5. ფაუნა და ფლორა

საწარმოს უშუალო გავლენის ზონაში არ აღინიშნება ბუნებრივ პირობებში გავრცელებულ გარეულ ცხოველთა სახეობები. ამას გარდა, ნავთობსაცავების ტერიტორია შემოღობილია, ამიტომ ტერიტორიაზე ცხოველების შემთხვევით გადაადგილება გამორიცხულია. ადგილობრივ ფაუნაზე, მოსალოდნელი არაპირდაპირი ზემოქმედება დაკავშირებულია ხმაურის და ატმოსფერულ ჰაერში მავნე ნივთიერებების გავრცელებასთან.

ექსპლუატაციის პირობში ადგილი არ ექნება მაღალი ხმაურწარმომქმნელი წყაროს ან ატმოსფერული ჰაერის დაბინძურების გადაჭარბებას დადგენილ ნორმებთან.

თუ გავითვალისწინებთ ზემოთ აღნიშნულ გარემოებებს, მათზე უარყოფით ანთროპოგენულ ზეგავლენას ადგილი არ ექნება და შეიძლება შეფასდეს, როგორც დაბალი დონის ზემოქმედება.

4.2.6. ზემოქმედება ვიზუალურ-ლანდშაფტურ გარემოზე

ტერიტორიაზე არსებული ავტოგასამართი სადგურის არსებული ინფრასტრუქტურის გათვალისწინებით ავარიულ მდგომარეობაში მყოფი ნაგებობის სახით, ტერიტორიაზე დაგეგმილი თანამედროვე ინფრასტრუქტურის ავტოგასამართი სადგურის მოწყობა ვიზუალურ-ლანდშაფტურ გარემოზე მხოლოდ დადებით ზემოქმედებას მოახდენს.

4.2.7 ზემოქმედება სატრანსპორტო ნაკადებზე

ნედლეულის და პროდუქციის ტრანსპორტირების მარშრუტის და ავტოსატრანსპორტო ოპერაციების ჯერადობის გათვალისწინებით, ზემოქმედება შესაძლებელია განხილული იყოს როგორც დაბალი ზემოქმედება.

4.2.8. ზემოქმედება ზედაპირულ წყლებზე

საწარმოს ზემოქმედების ზონაში (500 მეტრიანი რადიუსის ფარგლებში) არსებობს ზედაპირული წყლები გუბურის, ნაჟური წყლების არხის სახით. საწარმოს მოწყობის და ექსპლუატაციის პირობების გათვალისწინებით, ზედაპირულ წყლებზე ზემოქმედებას პრაქტიკულად ადგილი არ ექნება.

4.2.9. სანიაღვრე წყლების გავრცელებით გამოწვეული ზემოქმედება

სანიაღვრე წყლები წარმოადგენს ნავთობპროდუქტებით (ჩვენს შემთხვევაში) დაბინძურებულ ატმოსფერული ნალექების წყალს. ზემოქმედებით ადგილი აქვს ნიადაგის დაბინძურებას. ავტოგასამართ სადგურზე სანიაღვრე წყლის წარმოშობას შესაძლებელია ადგილი ჰქონდეს უნებლიედ დაღვრილი საწვავის შერევით წვიმის წყალთან. იმ ფაქტის გათვალისწინებით რომ ავტომანქანების საწვავით გამართვა მოხდება სახურავის ქვეშ განთავსებული საწვავის გასამართი სვეტებიდან, წვიმის წყლის მოხვედრას საოპერატორო მოედანზე პრაქტიკულად ადგილი არ ექნება.

სანიაღვრე წყლის მცირე რაოდენობით წარმოშობის შემთხვევაში მისი ჩადინება მოხდება არსებულ ვლ/წმ წარმადობის სალექარ/სეპარატორში (სალექარ-სეპარატორის მდებარეობა ნაჩვენებია დანართი 3.1; დანართი 4. გვ. 38; გვ. 45, ხოლო სქემატური გამოსახულება წარმოდგენილია დანართი 4. გვ. 44) საოპერატორო მოედნის ირგვლი არსებული საწრეტი ღარების გავლით, რომელიც მოეწყობა საწარმოს მშენებლობის პროცესში, რის გამოც სანიაღვრე წყლის განვრცობა დანარჩენ ტერიტორიაზე პრაქტიკულად არ მოხდება, ხოლო ასეთის არსებობის შემთხვევაში, ადგილი ექნება დაბინძურებული ნიადაგის დასაწყობებას სპეციალურ რეზერვუარებში, რომელიც შემდგომ გადაეცემა შესაბამისი ნებართვის მქონე ორგანიზაციას.

ზემოქმედება განიხილება როგორც დაბალი დონის ზემოქმედება.

4.2.10. კუმულაციური ზემოქმედება

ავტოგასამართი სადგურის ზემოქმედების ზონაში ანალოგიური ტიპის საწარმოები არ ფუნქციონირებს. საწარმოს ფუნქციონირებისას ატმოსფერულ ჰაერში გაფრქვეული მავნე ნივთიერებების მიღებული შედეგები არ აჭარბებს 1 ზდკ-ს მნიშვნელობას როგორც უახლოესი მოსახლის, ასევე თევზსაშენის საზღვარზე, ხოლო ტექნოლოგიური ციკლის, ადგილმდებარეობის და საწარმოს მოწყობის პირობების გათვალისწინებით, კუმულაციურ ზემოქმედებას გარემოს კომპონენტებზე პრაქტიკულად ადგილი არ ექნება.

დანართები

დანართი 1 - საწარმოს გენ-გეგმა მასზე მავნე ნივთიერებათა გაფრქვევის წყაროების ჩვენებით

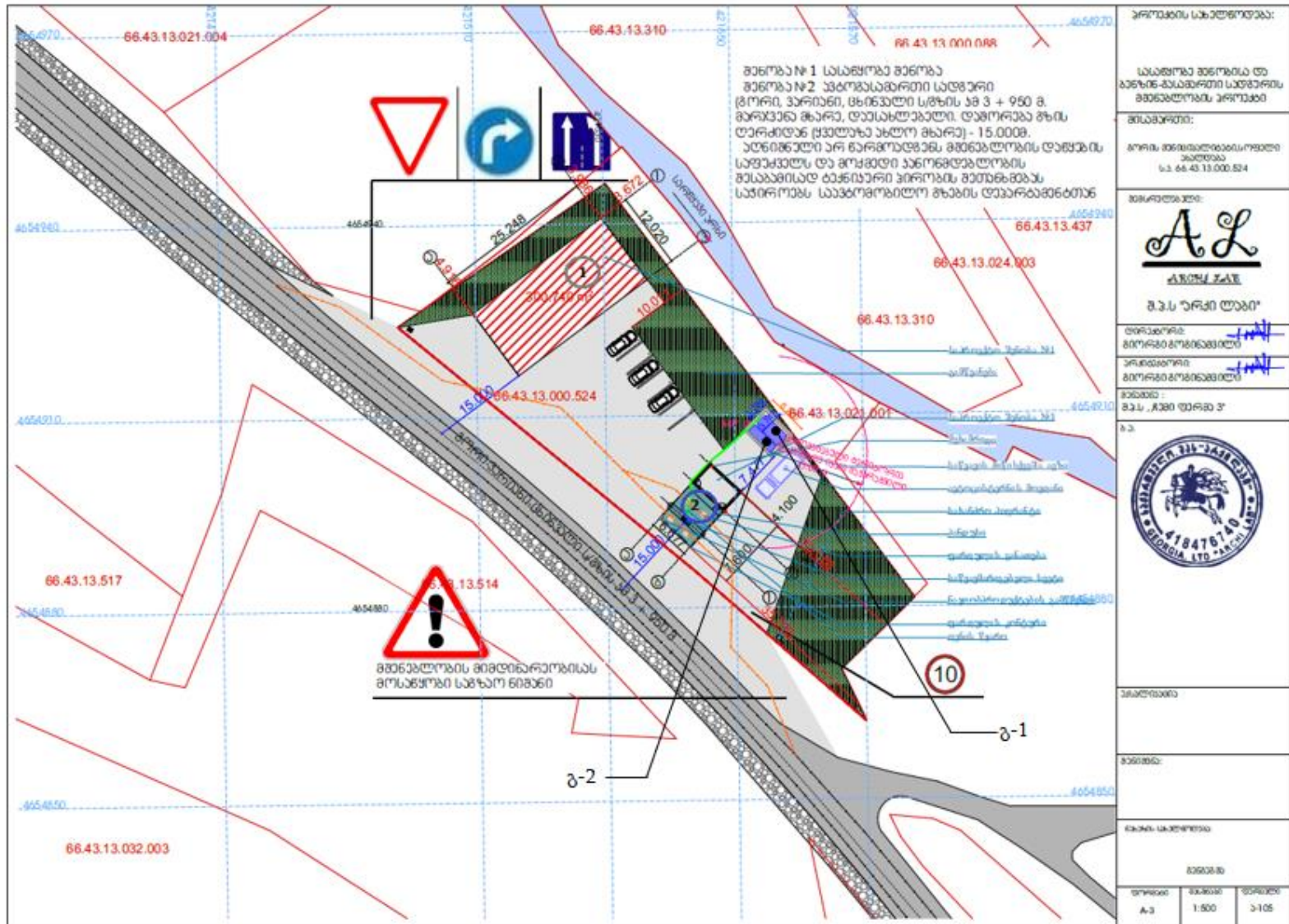

დანართი 2 - ორთოფოტო მანძილების მითითებით



დანართი 3, ატმოსფერულ ჰაერში მაცნე ნივთიერებათა გაბნევის ანგარიშის მანქანური ამონაბეჭდი

УПРЗА ЭКОЛОГ, версия 3.00

სერიული ნომერი 11-11-1111, D.M

დაწესებულების ნომერი 464; ჩემი ფერმა 3

ქ. გორი, ახალდაბა

დაწესებულების მისამართი: გორი, სოფ. ახალდაბა

მრეწველობის დარგი: 11200 ნავთობის მრეწველობა

საწყისი მონაცემების ვარიანტი: 1, საწყისი მონაცემების ახალი ვარიანტი

გაანგარიშების ვარიანტი: 1, გაანგარიშების ახალი ვარიანტი

გაანგარიშება შესრულებულია ზაფხულისათვის

გაანგარიშების მოდული: "ОИД-86 სტანდარტული"

საანგარიშო მუდმივები: E1= 0.01, E2=0.01, E3=0.01, S=999999.99 კვ.კმ.

მეტეოროლოგიური პარამეტრები

ყველაზე ცხელი თვის ჰაერის საშუალო ტემპერატურა	30.8° C
ყველაზე ცივი თვის ჰაერის საშუალო ტემპერატურა	0.8° C
ატმოსფეროს სტრატოფიკაციის ტემპერატურაზე დამოკიდებული კოეფიციენტი, A	200
ქარის მაქსიმალური სიჩქარე მოცემული ტერიტორიისათვის (გადამეტების განმეორებადობა 5%-ის ფარგლებში)	8,5 მ/წმ

საწარმოს სტრუქტურა (მოედნები, საამქროები)

ნომერი	მოედნის (საამქროს) დასახელება
--------	-------------------------------

გაფრქვევის წყაროთა პარამეტრები

აღრიცხვა:

"%" წყარო გათვალისწინებულია ფონის გამორიცხვით;

"+" - წყარო გათვალისწინებულია ფონის გამორიცხვის გარეშე;

"-" - წყარო არ არის გათვალისწინებული და მისი წვლილი არ არის შეტანილი ფონში.

ნიმუშების არ არსებობის შემთხვევაში წყაროს გათვალისწინება არ ხდება.

წყაროთა ტიპები:

1 - წერტილოვანი;

2 - ხაზოვანი;

3 - არაორგანიზებული;

4 - წერტილოვან წყაროთა ერთობლიობა, გაერთიანებული ერთ სიბრტყულად გათვლისას;

5 - არაორგანიზებული, დროში ცვლადი გაფრქვევის სიმძლავრით;

6 - წერტილოვანი, წერტილოვანი ან ჰორიზონტალური გაფრქვევით;

7 - ქოლგისებური ან ჰორიზონტალური გაფრქვევის წერტილოვანი წყაროების ერთობლიობა;

8 - ავტომაგისტრალი.

აღრიცხვა	მოედნ №	სამქროს №	წყაროს №	გაფრქვევის წყაროს დასახელება	ვარია ნტი	ტიპი	წყაროს სიმაღლე (მ)	დიამეტრი (მ)	აირმტვერ ნარევის მოცულობა (მ ³ /წმ)	აირმტვერ ნარევის სიჩქარე (მ/წმ)	აირმტვერ ნარევის ტემპერატურა (°C)	რელიეფის კოეფ.	კოორდ. X1-ღერძი (მ)	კოორდ. Y1-ღერძი (მ)	კოორდ X2-ღერძი (მ)	კოორდ Y2-ღერძი (მ)	წყაროს სიგანე (მ)
+	0	0	1	ბენზინის უბანი	1	1	3,0	0,05	0,0083	4,22716	25	1,0	0,0	0,0	0,0	0,0	0,00
ნივთ.კოდი 2754		ნავთობი		ნივთიერება	გაფრქვევა, (გ/წმ)	გაფრქვევა, (ტ/წ)	F	ზაფხ:	Cm/ზდკ	Xm	Um	ზამთ:	Cm/ზდკ	Xm	Um		
		ნავთობი		ნივთიერება	0.1110000	3,5000000	1	1,539	17,1	0,5	4,715	9,2	0,5				
+	0	0	2	dizelis ubani	1	1	3,0	0,05	0,0083	4,22716	25	1,0	3,0	4,0	3,0	4,0	0,00
ნივთ.კოდი 2754		ნავთობი		ნივთიერება	გაფრქვევა, (გ/წმ)	გაფრქვევა, (ტ/წ)	F	ზაფხ:	Cm/ზდკ	Xm	Um	ზამთ:	Cm/ზდკ	Xm	Um		
		ნავთობი		ნივთიერება	0.0002000	0,0062500	1	0,003	17,1	0,5	0,008	9,2	0,5				

გაფრქვევის წყაროებიდან ნივთიერების მიხედვით

აღრიცხვა:

"%" წყარო გათვალისწინებულია ფონის გამორიცხვით;
 "+ - წყარო გათვალისწინებულია ფონის გამორიცხვის გარეშე;
 "- - წყარო არ არის გათვალისწინებული და მისი წვლილი არ არის შეტანილი ფონში.
 ნიშნულების არ არსებობის შემთხვევაში წყაროს გათვალისწინება არ ხდება.

წყაროთა ტიპები:

- 1 - წერტილოვანი;
- 2 - ხაზოვანი;
- 3 - არაორგანიზებული;
- 4 - წერტილოვან წყაროთა ერთობლიობა, გაერთიანებული ერთ სიბრტყულად გათვლისას;
- 5 - არაორგანიზებული, დროში ცვლადი გაფრქვევის სიმძლავრით;
- 6 - წერტილოვანი, წერტილოვანი ან ჰორიზონტალური გაფრქვევით;
- 7 - ქოლგისებური ან ჰორიზონტალური გაფრქვევის წერტილოვანი წყაროების ერთობლიობა;
- 8 - ავტომაგისტრალი.

ნივთიერება: 2754 ნაჯერი ნახშირწყალბადები C12-C19

№	№	№	ტიპი	აღრიცხვა	გაფრქვევა	F	ზაფხ			ზამთარი		
							Cm/ზდკ	Xm	Um (მ/წმ)	Cm/ზდკ	Xm	Um (მ/წმ)
0	0	1	1	+	0.1110000	1	1,5393	17,1000	0,5000	4,7147	9,2112	0,5000
0	0	2	1	+	0.0002000	1	0,0028	17,1000	0,5000	0,0085	9,2112	0,5000
ჯამური:					0.1112000		1,5420			4,7232		

გაანგარიშება შესრულდა ნივთიერებათა მიხედვით (ჯამური ზემოქმედების ჯგუფების მიხედვით)

კოდი	ნივთიერების დასახელება	ზღვრულად დასაშვები კონცენტრაცია			ზდკ-ს შესწორების კოეფიციენტი /საორ.უსაფრთხ	ფონური	
		ტიპი	საცნობარო მნიშვნელობა	ანგარიშში გამოყ. მნიშვნელობა		აღრიცხვა	ინტერპოლ
2754	ნაჯერი ნახშირწყალბადები C12-C19	ზდკ მკს/ერთჯ	1	1	1	არა	არა

საანგარიშო მეტეოპარამეტრების გადარჩევა
 ავტომატური გადარჩევა
 ქარის სიჩქარეთა გადარჩევა სრულდება ავტომატურად
 ქარის მიმართულება

სექტორის დასაწყისი	სექტორის დასასრული	ქარის გადარჩევის ბიჯი
0	360	1

საანგარიშო არეალი
 საანგარიშო მოედნები

ტიპი	მოედნის სრული აღწერა	მოედნის სრული აღწერა				სიგანე(მ)	ბიჯი(მ)		სიმაღლე(მ)	ტიპი
		შუა წერტილის კოორდინატები, I მხარე(მ)		შუა წერტილის კოორდინატები, II მხარე(მ)			X	Y		
		X	Y	X	Y		X	Y		
1	მიცემული	-500	0	500	0	1000	100	100	2	

საანგარიშო წერტილები

№	წერტილის კოორდინატები (მ)		სიმაღლე(მ)	წერტილის ტიპი	კომენტარი
	X	Y			
1	31,00	48,00	2	მომხმარებლის წერტილი	
2	60,00	-80,00	2	მომხმარებლის წერტილი	

ნივთიერების მიხედვით გაფრქვევის შედეგები
(საანგარიშო მოედნები)

ნივთიერება: 2754 ნაჯერი ნახშირწყალბადები C12-C19
მოედანი: 1

საანგარიშო მოედნის პარამეტრები:

ტიპი	მოედნის სრული აღწერა				სიგანე	ბიჯი		სიმაღლე
	შუა წერტილის კოორდინატები I რიგის		შუა წერტილის კოორდინატები II რიგის			X	Y	
	X	Y	X	Y				
მიცემული	-500	0	500	0	1000	100	100	2

მაქსიმალური კონცენტრაციების ველი

კოორდ X(მ)	კოორდ Y(მ)	კონცენტრაცია. (ზდკ-ს წილი)	ქარის მიმართულება	ქარის სიჩქარე	ფონი (ზდკ-ს წილი)	ფონი გამორიცხვამდე
-500	-500	0,02	45	8,50	0,000	0,000
-500	-400	0,03	51	8,50	0,000	0,000
-500	-300	0,03	59	8,50	0,000	0,000
-500	-200	0,04	68	8,50	0,000	0,000
-500	-100	0,04	79	8,50	0,000	0,000
-500	0	0,04	90	8,50	0,000	0,000
-500	100	0,04	101	8,50	0,000	0,000
-500	200	0,04	112	8,50	0,000	0,000
-500	300	0,03	121	8,50	0,000	0,000
-500	400	0,03	129	8,50	0,000	0,000
-500	500	0,02	135	8,50	0,000	0,000
-400	-500	0,03	39	8,50	0,000	0,000
-400	-400	0,03	45	8,50	0,000	0,000
-400	-300	0,04	53	8,50	0,000	0,000
-400	-200	0,05	63	8,50	0,000	0,000
-400	-100	0,05	76	8,50	0,000	0,000
-400	0	0,05	90	8,50	0,000	0,000
-400	100	0,05	104	8,50	0,000	0,000
-400	200	0,05	117	8,50	0,000	0,000
-400	300	0,04	127	8,50	0,000	0,000
-400	400	0,03	135	8,50	0,000	0,000
-400	500	0,03	141	8,50	0,000	0,000
-300	-500	0,03	31	8,50	0,000	0,000
-300	-400	0,04	37	8,50	0,000	0,000
-300	-300	0,05	45	8,50	0,000	0,000
-300	-200	0,06	56	8,50	0,000	0,000
-300	-100	0,07	72	8,50	0,000	0,000
-300	0	0,08	90	8,50	0,000	0,000
-300	100	0,07	108	8,50	0,000	0,000
-300	200	0,06	124	8,50	0,000	0,000

-300	300	0,05	135	8,50	0,000	0,000
-300	400	0,04	143	8,50	0,000	0,000
-300	500	0,03	149	8,50	0,000	0,000
-200	-500	0,04	22	8,50	0,000	0,000
-200	-400	0,05	27	8,50	0,000	0,000
-200	-300	0,06	34	8,50	0,000	0,000
-200	-200	0,08	45	5,97	0,000	0,000
-200	-100	0,11	63	4,19	0,000	0,000
-200	0	0,13	90	4,19	0,000	0,000
-200	100	0,11	117	4,19	0,000	0,000
-200	200	0,08	135	5,97	0,000	0,000
-200	300	0,06	146	8,50	0,000	0,000
-200	400	0,05	153	8,50	0,000	0,000
-200	500	0,04	158	8,50	0,000	0,000
-100	-500	0,04	11	8,50	0,000	0,000
-100	-400	0,05	14	8,50	0,000	0,000
-100	-300	0,07	18	8,50	0,000	0,000
-100	-200	0,11	27	4,19	0,000	0,000
-100	-100	0,21	45	1,45	0,000	0,000
-100	0	0,37	90	1,02	0,000	0,000
-100	100	0,21	135	1,45	0,000	0,000
-100	200	0,11	153	4,19	0,000	0,000
-100	300	0,07	162	8,50	0,000	0,000
-100	400	0,05	166	8,50	0,000	0,000
-100	500	0,04	169	8,50	0,000	0,000
0	-500	0,04	0	8,50	0,000	0,000
0	-400	0,05	0	8,50	0,000	0,000
0	-300	0,08	0	8,50	0,000	0,000
0	-200	0,13	0	4,19	0,000	0,000
0	-100	0,37	0	1,02	0,000	0,000
0	0	1,35	37	0,50	0,000	0,000
0	100	0,37	180	1,02	0,000	0,000
0	200	0,13	180	4,19	0,000	0,000
0	300	0,08	180	8,50	0,000	0,000
0	400	0,05	180	8,50	0,000	0,000
0	500	0,04	180	8,50	0,000	0,000
100	-500	0,04	349	8,50	0,000	0,000
100	-400	0,05	346	8,50	0,000	0,000
100	-300	0,07	342	8,50	0,000	0,000
100	-200	0,11	333	4,19	0,000	0,000
100	-100	0,21	315	1,45	0,000	0,000
100	0	0,37	270	1,02	0,000	0,000
100	100	0,21	225	1,45	0,000	0,000
100	200	0,11	207	4,19	0,000	0,000
100	300	0,07	198	8,50	0,000	0,000
100	400	0,05	194	8,50	0,000	0,000
100	500	0,04	191	8,50	0,000	0,000
200	-500	0,04	338	8,50	0,000	0,000
200	-400	0,05	333	8,50	0,000	0,000
200	-300	0,06	326	8,50	0,000	0,000
200	-200	0,08	315	5,97	0,000	0,000
200	-100	0,11	297	4,19	0,000	0,000
200	0	0,13	270	4,19	0,000	0,000
200	100	0,11	243	4,19	0,000	0,000
200	200	0,08	225	5,97	0,000	0,000
200	300	0,06	214	8,50	0,000	0,000
200	400	0,05	207	8,50	0,000	0,000

200	500	0,04	202	8,50	0,000	0,000
300	-500	0,03	329	8,50	0,000	0,000
300	-400	0,04	323	8,50	0,000	0,000
300	-300	0,05	315	8,50	0,000	0,000
300	-200	0,06	304	8,50	0,000	0,000
300	-100	0,07	288	8,50	0,000	0,000
300	0	0,08	270	8,50	0,000	0,000
300	100	0,07	252	8,50	0,000	0,000
300	200	0,06	236	8,50	0,000	0,000
300	300	0,05	225	8,50	0,000	0,000
300	400	0,04	217	8,50	0,000	0,000
300	500	0,03	211	8,50	0,000	0,000
400	-500	0,03	321	8,50	0,000	0,000
400	-400	0,03	315	8,50	0,000	0,000
400	-300	0,04	307	8,50	0,000	0,000
400	-200	0,05	297	8,50	0,000	0,000
400	-100	0,05	284	8,50	0,000	0,000
400	0	0,05	270	8,50	0,000	0,000
400	100	0,05	256	8,50	0,000	0,000
400	200	0,05	243	8,50	0,000	0,000
400	300	0,04	233	8,50	0,000	0,000
400	400	0,03	225	8,50	0,000	0,000
400	500	0,03	219	8,50	0,000	0,000
500	-500	0,02	315	8,50	0,000	0,000
500	-400	0,03	309	8,50	0,000	0,000
500	-300	0,03	301	8,50	0,000	0,000
500	-200	0,04	292	8,50	0,000	0,000
500	-100	0,04	281	8,50	0,000	0,000
500	0	0,04	270	8,50	0,000	0,000
500	100	0,04	259	8,50	0,000	0,000
500	200	0,04	248	8,50	0,000	0,000
500	300	0,03	239	8,50	0,000	0,000
500	400	0,03	231	8,50	0,000	0,000
500	500	0,02	225	8,50	0,000	0,000

განგარიშების შედეგები ნივთიერებების მიხედვით
(საანგარიშო წერტილები)

წერტილების ტიპები:

- 0 - მომხმარებლის საანგარიშო წერტილი
- 1 - წერტილი დაცვის ზონის საზღვარზე
- 2 - წერტილი საწარმოო ზონის საზღვარზე
- 3 - წერტილი სანიტარიული დაცვის ზონის საზღვარზე
- 4 - წერტილი დასახლებული ზონის საზღვარზე
- 5 - განაშენიანების საზღვარზე

№	კოორდ X(მ)	კოორდ Y(მ)	სიმაღლე (მ)	კონცენტრ (ზღვის წილი)	ქარის მიმართულება	ქარის სიჩქარე	ფონი (ზღვის წილი)	ფონი გმორიცხვამდე	წერტილის ტიპი
---	------------	------------	-------------	-----------------------	-------------------	---------------	-------------------	-------------------	---------------

ნივთიერება: 2754 ნაჯერი ნახშირწყალბადები C12-C19

1	31	48	2	0,76	213	0,71	0,000	0,000	0
2	60	-80	2	0,37	323	1,02	0,000	0,000	0

2754 ნაკერი ნაბორწყალბადები: C12 - C19

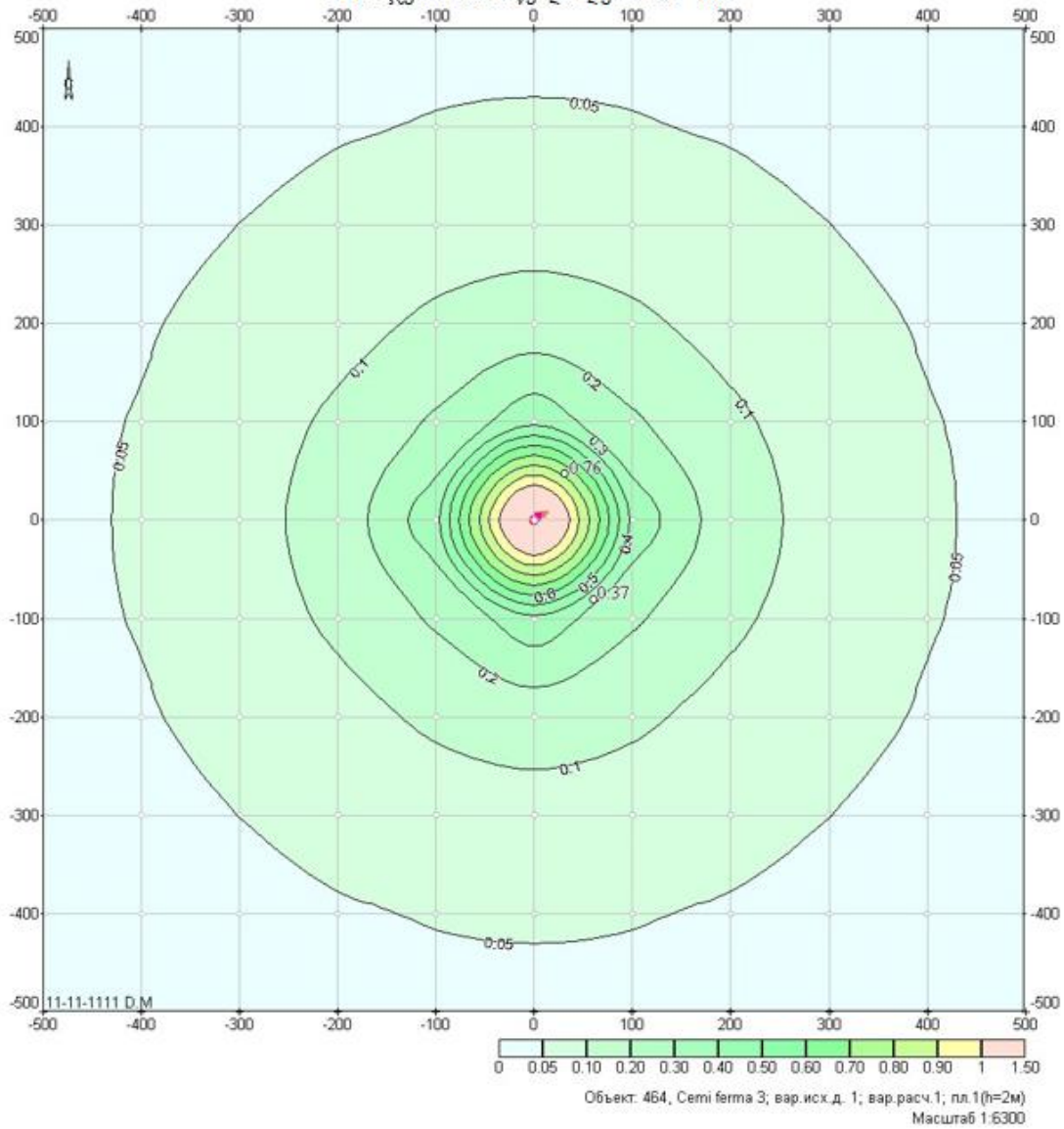

დანართი 4 - მშენებლობის პროექტი

სასაწყობო შენობისა და ბენზინ-გასამართი
სადგურის გეგმავლობის პროექტი

ARCHI LAB

გორის მუნიციპალიტეტი, სოფელი ახალდაბა
ს.ა. 66.43.13.000.524



მანუშენა: შ.პ.ს „ჩემი ფარმა 3“
არქიტექტორი : გიორგი გოგინაშვილი

АКТИВ
Чтобы...

შენიშვნა: ლოგოზე გამოსახულია შპს „ეკოპეტროლი“, რადგან აღნიშნული კომპანია წარმოადგენს
სავარაუდო მოიჯარეს

სასაფუოვა შენოზისა და ბენზინ-გასაპართი საღვურის
მშენებლოზის ჰროქტი

გორის მუნიციპალიტატი, სოფელი ახალდაბა
ს.ა. 66.43.13.000.524

შამსრულქაქი :

AL
„არქი ჯაბ“

შ.პ.ს „არქი ლაბი“



დირექტორი :

/გორგი გოგინაშვილი/

არქიტექტორი :

/გორგი გოგინაშვილი/

მენაშენი :

შ.პ.ს „არქი ფარმა 3“

АКТИ
Чтобы



შპს (უძრავი ქონების) საკადასტრო კოდი N 66.43.13.000.524

ამონაწერი საჯარო რეესტრიდან

განცხადების რეგისტრაცია
N 882022349635 - 20/05/2022 13:49:58

მომზადების თარიღი
27/05/2022 15:42:56

საკუთრების განყოფილება

მონაგორი	სექტორი ვარიანი	კვარტალი	ნაკვეთი	ნაკვეთის საკუთრების ტიპი:საკუთრება ნაკვეთის დანიშნულება: არასასოფლო სამეურნეო ღამუსტებული ფართობი: 2409.00 კვ.მ. ნაკვეთის წინა ნომერი:
66	43	13	000/524	

მისამართი: მუნიციპალიტეტი ვორი , სოფელი აბაღლაბა

მესაკუთრის განყოფილება

განცხადების რეგისტრაცია : ნომერი 882022349635 , თარიღი 20/05/2022 13:49:58
უფლების რეგისტრაცია: თარიღი 27/05/2022

უფლების დამადასტურებელი დოკუმენტი:

- უძრავი ნივთის ნასყიდობის ხელშეკრულება , დამოწმების თარიღი:20/05/2022 , საქართველოს იუსტიციის სამინისტროს საჯარო რეესტრის ეროვნული სააგენტო

მესაკუთრეები:

შპს "ჩემი ფერმა 3" , ID ნომერი:417895576

მესაკუთრე:

შპს "ჩემი ფერმა 3"

აღწერა:

იპოთეკა

საგადასახადო ვირაგნობა:

რეგისტრირებული არ არის

ვალდებულება

ყალბ/აკრძალვია:

რეგისტრირებული არ არის

მოვალეობა რეესტრი:

რეგისტრირებული არ არის

"ფინიკური პირის მიერ 2 წლამდე ვადით საკუთრებაში არსებული მატერიალური აქტივის რეალიზაციისას, აგრეთვე საგადასახადო წლის განმავლობაში 1000 ლარის ან მეტი ღირებულების ქონების სარეკლამო მიზებისას საშემოსავლო გადასახადი გადასლას ექვემდებარება საანგარიშო წლის მომდევნო წლის 1 აპრილამდე, რის შესახებაც აღნიშნული ფინიკური პირი იმავე ვადაში წარუდგენს დეკლარაციას საგადასახადო ორგანოს. აღნიშნული ვალდებულების შეუსრულებლობა წარმოადგენს საგადასახადო სამართალდარღვევას, რაც იწვევს პასუხისმგებლობას საქართველოს საგადასახადო კოდექსის XXVIII თავის მიხედვით."

- დოკუმენტის ნაწილობრივი გადამოწმება შესაძლებელია საჯარო რეესტრის ეროვნული სააგენტოს ოფიციალურ ვებ-გვერდზე www.napr.gov.ge;
- ამონაწერის მიღება შესაძლებელია ვებ-გვერდზე www.napr.gov.ge, ნებისმიერ გერბოროიულ სარეგისტრაციო საშასურში, იუსტიციის სასლვებსა და სააგენტოს ადგილობრივ პირებსთან;
- ამონაწერში გექნიკური სარეგისტრაციის აღმოჩენის შემოსვევაში დაცვიკავშირდით: 2 405405 ან პირდაპლ შეგსეთ განსესალი ვებ-გვერდზე;
- კონსულტაციის მიღება შესაძლებელია იუსტიციის სასლის ცხელ ხაზზე 2 405405;
- საჯარო რეესტრის თანამშრომელთა მსრილან უკანონო ქმელების შემოსვევაში დაცვიკავშირდით ცხელ ხაზზე: 08 009 009 09
- ძქვენთვის საინგერესო ნებისმიერ საკითხთან დაკავშირებით მოცეწეეთ ელ-ფოსტით: info@napr.gov.ge



საკადასტრო გეგმა

საქართველოს ეროვნული სააგენტო

საკადასტრო კოდი: **66.43.13.000.524**
განმცხადებლის ნომერი: **892021123590**
მომზადების თარიღი: **06/01/2022**

ნაკვეთის დანიშნულება: **არასახსოფლო ხაშვერნეო**
ფართობი: **2409 კვ.მ (WGS 84 / UTM zone 38N)**

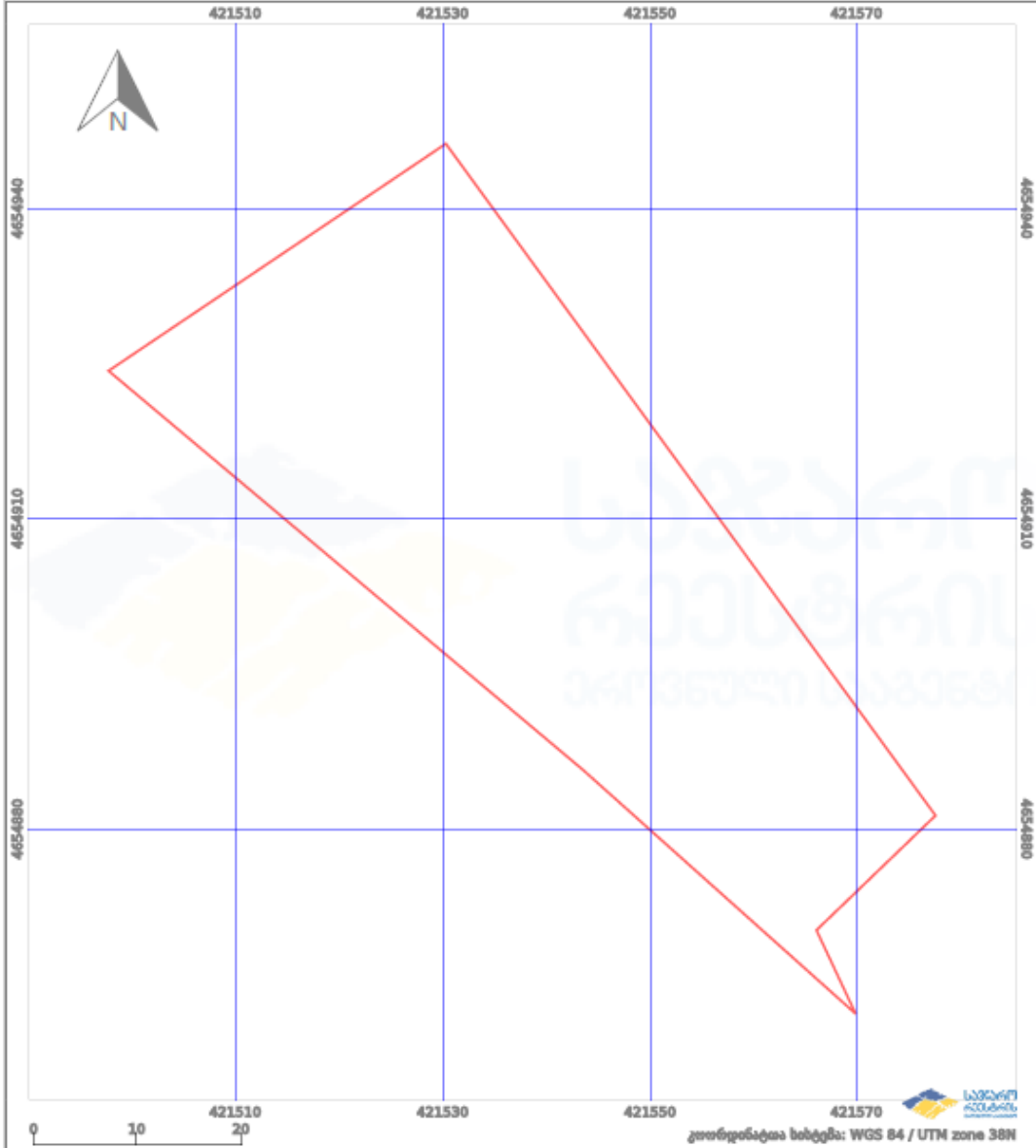

პირობითი აღნიშვნები:			
	ნაკვეთის საზღვარი		შენიშნული ნაგებობა
	სამობრივი ნაგებობა		ტყის ფონდი
	აშენებული ნაგებობა		ვალდებულება

ნახაზების უწყისი			
№	ფურცლის ნომერი	ლესახელება	მასშტაბი
1	8-101	ნახაზის უწყისი	
2	8-102	განმარტებითი ბარათი	
3	8-103	სიბუჩხური გეგმა	1:2000
4	8-104	ტოპოგრაფიული გეგმა	1:500
5	8-105	განგებვა	1:500
6	8-106	არსებული სიბუჩხურის ამსახველი ფოტომასალა	
7	8-107	ქალაქდარბაზის გრაფიკა	
		შენიშვნა №1	
8	ა-101	გეგმა +0.00 ნიშნულზე	1:100
9	ა-102	სახურავის მოწყობის გეგმა	1:100
10	ა-103	ჭრელი 1-1, 2-2	1:100
11	ა-104	ფსაული ა-ა, 1-3 ღერძებს შორის	1:100
12	ა-105	ფსაული ა-ა, 3-1 ღერძებს შორის	1:100
		შენიშვნა №2	
13	ა-201	გეგმა +0.00 ნიშნულზე	1:100
14	ა-202	სახურავის მოწყობის გეგმა	1:100
15	ა-203	ჭრელი 1-1, 2-2	1:100
15	ა-204	ფსაული ა-ბ, 1-3 ღერძებს შორის	1:100
16	ა-205	ფსაული ბ-ა, 3-1 ღერძებს შორის	1:100
		ვლ ვიზუალიზაცია	
17	ა-901	ფოტომონტაჟი	
18	ა-902	ვლ ვიზუალიზაცია	



პროექტის სახელწოდება:

სასაფლაო შენობისა და
განმარტების-განმარტებითი საფარის
შენიშვნის პროექტი

მისამართი:
გორის მუნიციპალიტეტის სოფელი
პალაშა
ს.ა. 66.43.13.000.524

შენიშვნა:

ARCHI LAB
შ.პ.ს "არქი ლაბი"

დირექტორი: 
გიორგი შოშინიძე
არქიტექტორი: 
გიორგი შოშინიძე

შენიშვნა:
შ.პ.ს „არქი ლაბი“



შენიშვნა:

შენიშვნა:

ნახაზის სახელწოდება:

ნახაზის უწყისი

ფურცელი	მასშტაბი	ფურცლის სახელი
A-3		ა-101 ЧТОБЬ



პროექტის სახელწოდება:		
სასაზოგადოებო მოწყობის და განვითარების პროექტი		
მისამართი:		
გორის მუნიციპალიტეტის სოფელი ს.ა. 66.43.13.000.524		
მასშტაბი:		
 შ.პ.ს „არქი ლაბი“		
დირექტორი:		
პროექტორი:		
მენეჯერი:		
შ.პ.ს „არქი ლაბი“		
ბ.ა.		
		
მასშტაბი:		
პროექტი:		
პროექტის სახელწოდება:		
სახელმწიფო მიწის		
ფურცელი:	მასშტაბი:	პროექტი:
A-3	1:2000	ს.ა. 66.43.13.000.524

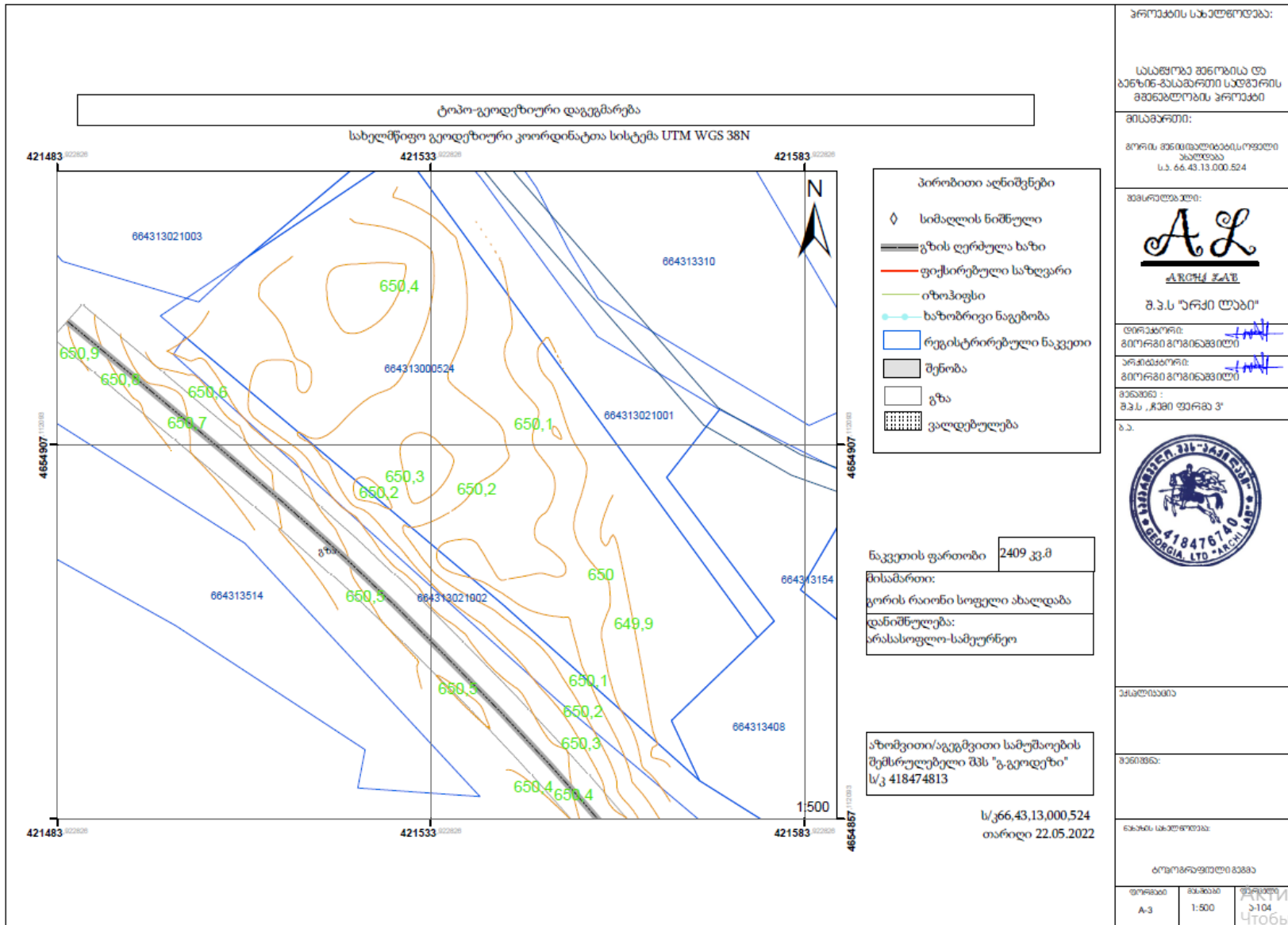

 		<p>პროექტის სახელწოდება:</p> <p>სასაწყობო მოედანი და ბენზინ-გასამართი სადგურის მოხელის პროექტი</p>
		<p>მისამართი:</p> <p>გორის თემის თბილისის რაიონის საბუღალბო ს.ა. 66.43.13.000.524</p>
 		<p>შესრულდა:</p> <p>AL ARCHI ჯ.ა.ე</p> <p>შ.პ.ს „არქი ლაბი“</p>
		<p>დირექტორი: <i>[Signature]</i> 800რგ80 მომინახვილი</p> <p>პროექტორი: <i>[Signature]</i> 800რგ80 მომინახვილი</p> <p>მანქანა: შ.პ.ს „არქი ლაბი“</p> <p>ბ.ა.</p>
		
		<p>შესრულებულია</p>
		<p>მანქანა:</p>
		<p>განაშტის სახელწოდება:</p> <p>პრეპროექტის სინკრეტიკის შესახებ წარმოდგენა</p>
<p>ფურცელი</p> <p>A-3</p>	<p>მასშტაბი</p> <p>1:500</p>	<p>ფურცელი</p> <p>ა-106</p>

დაგეგმარების მიზნების აღწერა (განმარტებითი ზარათი)
დაგეგმარების საფუძვლი და მიზნები:

- პროექტის მიზანს წარმოადგენს საპროექტო შენობა N1 - ახალი სასაწყობო დანიშნულების და საპროექტო შენობა N2-ავტოგასამართი სადგურის დაგეგმარებასთან დაკავშირებული პრინციპების და შენობა-ნაგებობების უსაფრთხოების ნორმების გამოყენებით მიწის ნაკვეთის მდებარეობა, აღწერა:
- საპროექტო ტერიტორია მდებარეობს გორის მუნიციპალიტეტ სოფელ ახალდაბაში (ს/კ 66.43.13.000.524), რომლის ფართობი შეადგენს 2409 მ². საპროექტო ტერიტორიას ჩრდილოეთ მხრიდან ესაზღვრება ივანე და ლიანა მაჭარაშვილის საკუთრებაში არსებული მიწის ნაკვეთი ს.კ. 66.43.13.021.001. აღმოსავლეთიდან ივანე მაჭარაშვილის საკუთრებაში არსებული მიწის ნაკვეთი ს.კ. 6.43.13.000.408. სამხრეთ მხრიდან შიდა საუბნო გზა და დასავლეთ მხრიდან გორი-ვარიანი-ცხინვალის შიდასახელმწიფოებრივი გზა.
პროექტის შინაარსობრივი აღწერა:
- მშენებლობის დაწყებამდე ტერიტორია მოსწორდება. ტერიტორიაზე განთავსდება 2 ერთმანეთისგან დამოუკიდებელი შენობა. შენობა N1 წარმოადგენს სასაწყობო შენობას. შენობა N2 წარმოადგენს ავტოგასამართ სადგურს.
პროექტის ძირითადი სტრუქტურული სისტემის აღწერა:
- შენობის ძირითადი სტრუქტურული სისტემა შედგება რამდენიმე ნაწილისაგან. ორივე შენობის საძირკვლად წარმოდგენილია მონოლითური რ/ზეტ. ლენტური საძირკველი, წერტილოვანი ჩანართებით. შენობა N1 და ლიონის მილკვადრატები, შემავსებლად გამოყენებულია თუნუქი. სახურავი 4 სმ-ანი სენდვიჩი. შენობა N2 წარმოადგენს რ/ზეტონის კარკასული სისტემის შენობას. შემავსებლად გამოყენებულია წვრილი სამშენებლო ბლოკი ზომით 20*20*40 სმ.
საპროექტო შენობა N1 განეკუთვნება 2 კლასის ხოლო შენობა N2 განეკუთვნება 4 კლასს.
დაგეგმარებისთვის გამოყენებული კანონმდებლობის აღწერა:
- ავტოგასამართი შენობის დაგეგმარებისთვის გამოყენებულია საქართველოს მთავრობის დადგენილება N 41, ტექნიკური რეგლამენტი "შენობა-ნაგებობების უსაფრთხოების წესები".
- მშენებლობის ნებართვის გაცემისა და შენობა-ნაგებობის ექსპლუატაციაში მიღების წესისა და პირობების შესახებ საქართველოს მთავრობის 2019 წლის 31 მაისის #255 დადგენილება
- საქართველოს სივრცის დაგეგმარების, არქიტექტურული და სამშენებლო საქმიანობის კოდექსი



საპროექტო შენობების ტექნიკურ-კონსტრუქციული მაჩვენებლები

საპროექტო შენობის გეგმარებითი მაჩვენებლები

1. ბანაშენიანების ფართობი (ა 1-ის საანგარიშო ფართობი სულ) -- 378,42 მ²
 2. საერთო ბანაშენიანების ფართობი (ა 2-ის საანგარიშო ფართობი სულ) -- 378,42 მ²
 3. ბანაშენიანების ფართობი (ა 3-ის საანგარიშო ფართობი) -- 843 მ²
- მინიმ. ნაპვეთის ფართობი: 1383,00 მ²
1. შენობა №1 -- სასაწყობო შენობა
ა-1 -- 300.74 მ²
ა-2 -- 300.74 მ²
შენობის ჯლასი : II ჯლასი
 2. შენობა №2 -- ბანაშენ-გასამართი სადგარი
ა-1 -- 77.68 მ²
ა-2 -- 77.68 მ²
შენობის ჯლასი : IV ჯლასი

პროექტის განხილვისას დადგენილი იქნა მიღებული შედეგები
უღებლობის კომისიის აქტივობის გეგმარებითი და სპეციალური პირობები:

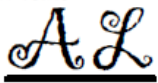
1. თოვლის ნორმატიული დატვირთვა 50 ჰმდ/მ²
2. ჰარის სიჩქარის ნორმატიული დატვირთვა 38 ჰმდ/მ²
3. ზამთრის საანგარიშო ტემპერატურა -12 C°
4. ზაფხულის საანგარიშო ტემპერატურა +28.7 C°
5. სისისპრობა 8 ბალო

პროექტის სახელწოდება:		
სასაწყობო შენობისა და ბანაშენ-გასამართი სადგარის მშენებლობის პროექტი		
მისამართი:		
გორის მუნიციპალიტეტის სოფელი ახალდაბა ს.კ. 66.43.13.000.524		
შესრულდა:		
 ARCHITECT შ.პ.ს "არქი ლაბი"		
დირექტორი:	[Signature]	
გიორგი გომიზაშვილი		
პროექტორი:	[Signature]	
გიორგი გომიზაშვილი		
მისამართი:	შ.პ.ს "არქი ლაბი" 3'	
ბ.ა.		
ანალიზი:		
შენიშვნა:		
შენიშვნა:		
შენიშვნა:		
ფურცელი:	მასშტაბი:	შესრულებულია:
A-3		3-102 47065

ავტობასამართი საღებურის პროექტი ტექნოლოგიური
ნაწილი
ს/პ 66.43.13.000.524

ქ. გორის მუნიციპალიტეტი, სოფ. ახალდაბა (ს/კ 66.43.13.000.524)
ყუთების დამამზადებელი საწარმოს, სასაწყობე საწარმოს, სასაწყობე შენობისა და
ბენზინგასამართი სადგურის მშენებლობის პროექტი
ბენზინგასამართი სადგურის ტექნოლოგიური ნაწილის
განმარტებითი მართი

საპროექტო ტერიტორიაზე განთავსებულია:

1. ყუთების დამამზადებელი საწარმო;
2. სასაწყობე შენობა;
3. ავტოგასამართი სადგური;

ავტოგასამართი სადგური განთავსებულია: გორი-ვარკიანი-ცხინვალის
საავტომობილო გზის 3+950 კმ-ზე მარჯვენა მხარეს, დაუსახლებელ ზონაში, გზის
ღერძიდან 15 მ.

ავტოგასამართი სადგური შედგება შემდეგი შენობა-ნაგებობებისაგან:

- საპროექტო შენობა №1;
- გამჭვანება;
- საპროექტო შენობა №2;
- საპროექტო შენობა №3;
- მუხამრიდი;
- საწვავის მიწისქვეშა ავზები;
- ავტოცისტერნის მოედანი;
- სახანძრო ჰიდრანტი;
- საწვავის მარიგებელი სვეტი;
- ნავთობპროდუქტების გამწმენდი ნაგებობა;
- ფარდული;

ობიექტი დაპროექტებულია თანახმად ამერიკის კოდექსისა NFPA 30A ძრავის
საწვავის გამანაწილებელი მოწყობილობისა და სარემონტო ავტოგარეხებისათვის
2021 წლის გამოცემა და NFPA 30 ადვილად აალებადი და წვადი სითხეების კოდექსი
2021 წლის გამოცემა.

NFPA 30A

ტერიტორიაზე განთავსებული ავტოგარდულის სიმაღლე შეადგენს +4.100 მ.

ავტოგარდულის ქვეშ განთავსებულია 15 სმ სიმაღლის უსაფრთხოების კუნძული.

კუნძულზე დამაგრებულია ავტომანქანების საწვავის მარიგებელი სვეტი.

რომელიც უზრუნველყოფს სამი პროდუქტის გაცემას ერთდროულად 2

ავტომანქანაზე, დისპენსერი საოპერატორის შესასვლელიდან მოცილებულია 5 მ-ით.

საწვავის მარიგებელი სვეტი განთავსებულია თანახმად თავი 6, სითხის

გამანაწილებელი სისტემები პუნქტი 6.2.1-შია მითითებული.

ძრავის საწვავის გამანაწილებელი მოწყობილობები უნდა განთავსდეს

შემდეგნაირად:

- 3 მეტრის (10 ფუტის) ან მეტი მანძილით საკუთრების ხაზიდან (3 მეტრი დაცულია ტერიტორიის საზღვრიდან, ხოლო ვზის სავალი ნაწილიდან 15 მ-ია).
- 3 მ. (10 ფუტი) მინიმუმ შენობებიდან გარდა იმ სათავსებისა რომლებსაც აქვთ წვადი გარე კედლის ზედპირი, ან შენობები რომელთაც აქვთ არაწვადი კედლის ზედპირები რომლებიც არ წარმოადგენს 1 საათიანი ხანმარმედევობის მქონე კომპლექტის ნაწილს.
- 6.3.4 გამანაწილებელი მოწყობილობები დაცული უნდა იყოს შეეახების შედეგად დაზიანებისაგან შესაბამისი უფლებების მქონე ორგანოებისათვის მისაღები საშუალებებით (დისპენსერი განთავსებულია უსაფრთხოების კუნძულზე).

ავტომატების საწვავის ამსვები სვეტი მარაგდება

ნავთობპროდუქტებით რკინა ბეტონის სარკოფაგში განთავსებული ფოლადის მიწისქვეშა პორიზონტალური რეზერვუარებიდან, ერთი მათგანი მუაზე გადატიხრულია და შეივსება ორი პროდუქტით, შენობის კუთხიდან მოცილებულია 6 მ-ით თანახმად პუნქტისა:

- 6.4.3 შენობების გარეთ მიწის ზემოთ დამონტაჟებული ტუმბოები უნდა განთავსდეს არანაკლებ 3 მ-ისა (10 ფუტის მანძილზე მომიჯნავე საკუთრების ხაზებიდან, რომელზეც შეიძლება ამენდეს შენობა და არანაკლებ 1.5 მ (5 ფუტის მანძილზე) ნებისმიერი შენობის დიოზიდან (დაცულია).
სარეზერვუარო პარკის მიმდებარედ განთავსებულია რეზერვუარების საწვავით შემვსები ავტოციტერნის სადგომი თანახმად:
- პუნქტი 9.2.2 ცისტერნის შევსება და საწვავის მასიური მიწოდება.
- მიწოდების ოპერაციები უნდა აკმაყოფილებდეს 3. 9.2.2.2-9.2.2.6 პუნქტების მოთხოვნებს, კერძოდ:
- 3. 9.2.2.2 არ არის საჭირო გამიჯვნის მანძილები მიმწოდებელ საშუალებასა და გასამართ შტუცერს შორის 3. 9.2.2.3 ცხრილის შესაბამისად.
- 3. 9.2.2.4.1 მიმწოდებელი საშუალება უნდა იმყოფებოდეს ისე, რომ სატრანსპორტო საშუალების ყველა ნაწილი იმყოფებოდეს ავტოგასამართი სადგურის ტერიტორიაზე რეზერვუარების შევსების დროს.

NFPA 30

- 3. 23.5.1.2 მიწისქვეშა ცისტერნები უნდა დადგეს მყარ საძირკველზე და ცისტერნის მწარმოებლის მიერ რეკომენდირებული გაჭრილი გრუნტის მინიმალურ სიღრმეზე, გაჭრილი გრუნტი უნდა გაგრძელდეს 300 მმ-ით ყველა მიმართულებით ცისტერნის პერიმეტრის გარეთ.
- 23.14.1 ცისტერნა უნდა დამაგრდეს ან მოერგოს დამტვიცებული საშუალებით, რათა გაუძლოს მაღალ მიწისქვეშა წყლებთან დონეთა სხვაობას ან

წყალდიდობასთან დაკავშირებულ ჰიდროსტატიკური ძალებით გამოწვეულ გადაადგილებას.

ობიექტი ადკურვილია დადგრილი სითხეების შემკრემი არხითა და სეპარატორით, სახანძრო ჰიდრანტითა და აქტიური მეხანრიდით.

სახანძრო ჰიდრანტი იკვებება აგმს-ის მეზობლად მდებარე ორი წყალსაცავიდან.

80680883
 ნაპოვანპროექტების 807საბაზის

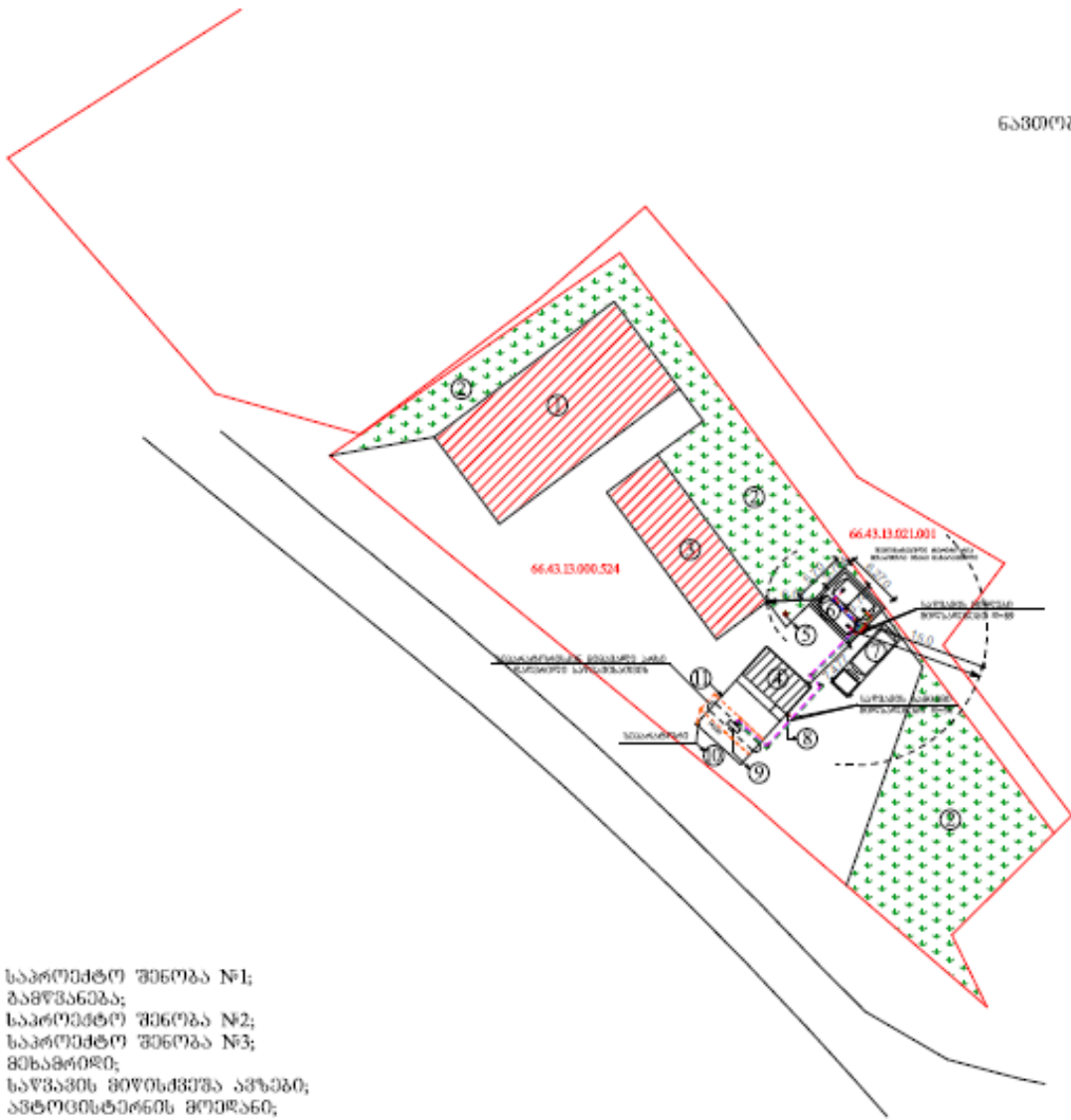

1. საპროექტო შენობა №1;
2. გაწვანება;
3. საპროექტო შენობა №2;
4. საპროექტო შენობა №3;
5. მოსახლეობა;
6. სავაჭრო მოწყობის ავტო;
7. ავტომობილების მოძრაობა;
8. სასაქონლო პარკინგი;
9. სავაჭრო მოწყობის სართული;
10. ნაპოვანპროექტების გაწვანება;
11. შარბული;

რეზერვუარის კვეთი I

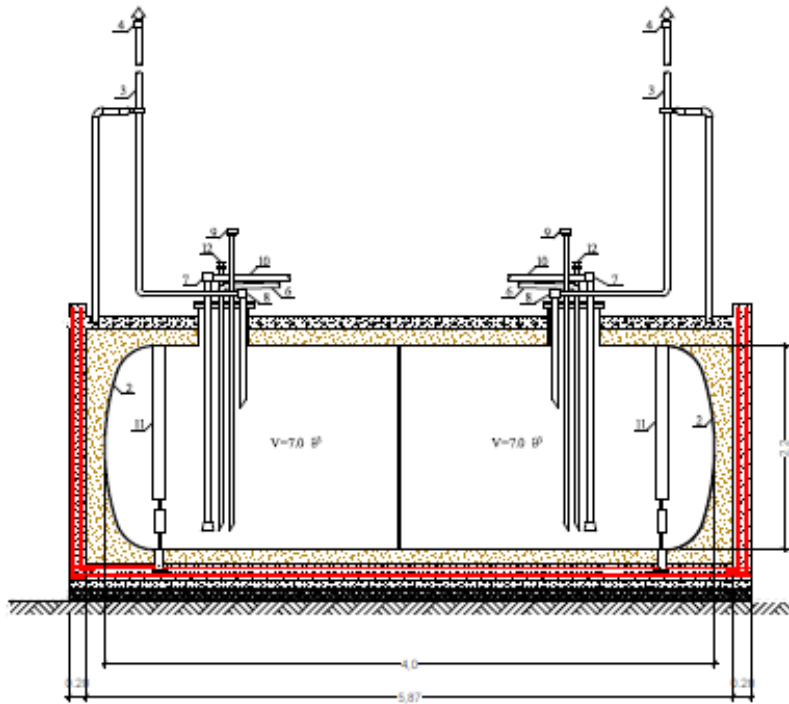

რეზერვუარის კვეთი II

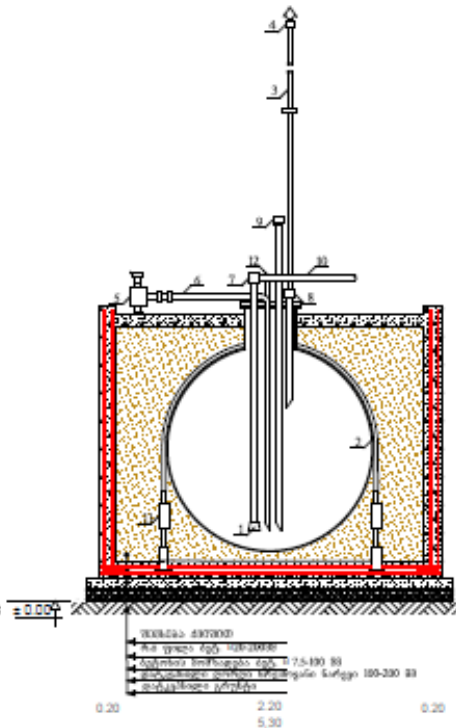

საგონპროექტების სატარი მარსკვეთა მიღსადენების მოწყობა

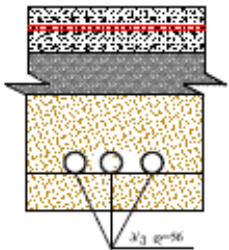

ექსპლიკაცია:

1. უკუსარქველი
2. რეზერვუარი;
3. სასუნთქი მიღსადენი;
4. ხანძარსაწინააღმდეგო დამცველი;
5. ფილტრი;
6. მიმღები მიღსადენი დ=89;
- 7-8 კუთხოვანი ხანძარსაწინააღმდეგო დამცველი;
9. საზომი მიღსადენი;
10. საწვავის გამცემი მიღსადენი დისპენსერებისაკენ დ=56;
11. რეზერვუარის დამბკური ხაშუთი;
12. ტუმბო;

რეზერვუარის კვეთი I

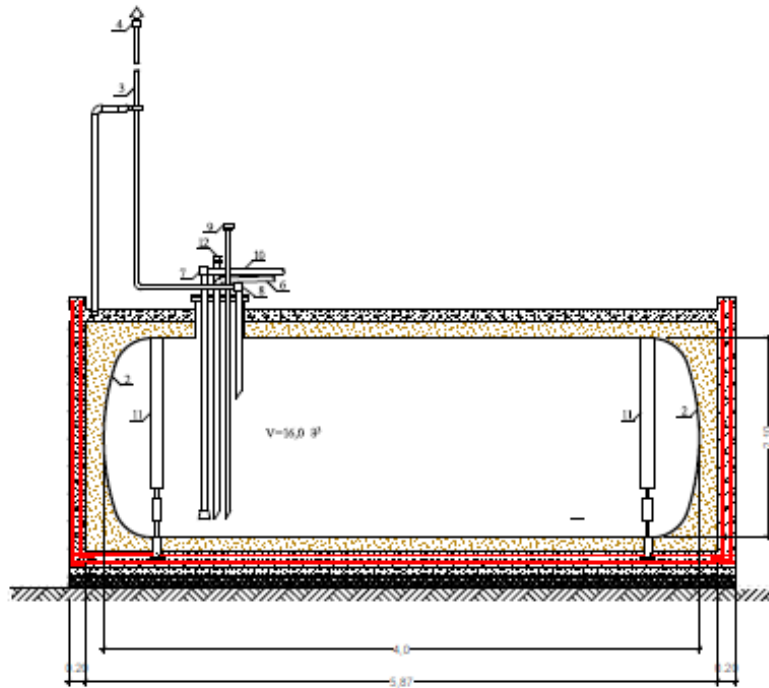

რეზერვუარის კვეთი II

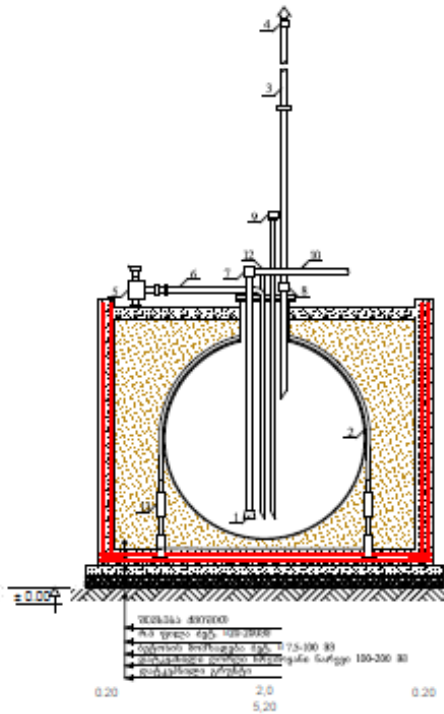

ნათობროდუტების სატარი მიწისქვეშა მილსადენების მიწისქვეშა

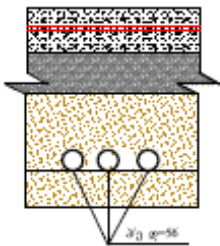

- ექსპლიკაცია:
1. უკუხარქველი
 2. რეზერვუარი;
 3. სასუნთქი მილსადენი;
 4. ხანძარსაწინააღმდეგო დამცველი;
 5. ფილტრი;
 6. მიმღები მილსადენი დ=89;
 - 7-8 კუთხოვანი ხანძარსაწინააღმდეგო დამცველი;
 9. საზომი მილსადენი;
 10. საწვავის გამცემი მილსადენი დისპენსერებისაკენ დ=56;
 11. რეზერვუარის დამტერი ხამუთი;
 12. ტუმბო;

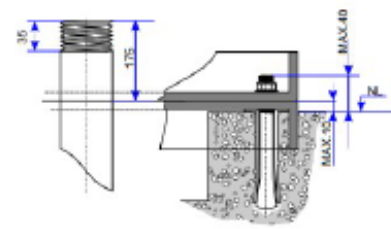
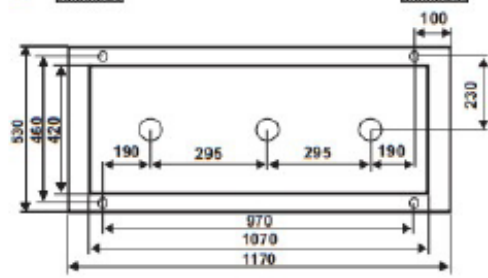
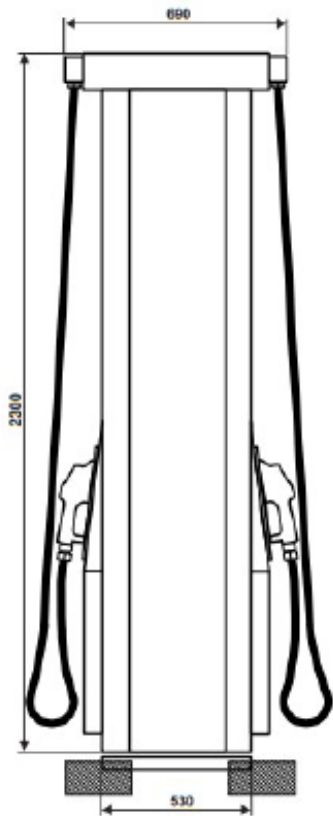
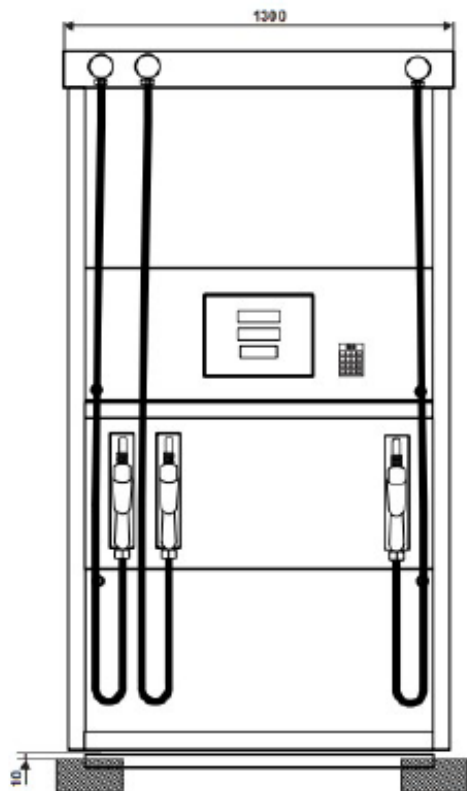

„Şişke I“
Şifşşşş şifşşşş

№	Şifşşşş şifşşşş
1.	Şifşşşş şifşşşş
2.	Şifşşşş şifşşşş şifşşşş
3.	Şifşşşş şifşşşş
4.	Şifşşşş şifşşşş
5.	Şifşşşş şifşşşş şifşşşş
6.	Şifşşşş şifşşşş şifşşşş şifşşşş
7.	Şifşşşş şifşşşş
8.	Şifşşşş şifşşşş
9.	Şifşşşş şifşşşş şifşşşş şifşşşş şifşşşş
10.	Şifşşşş şifşşşş şifşşşş

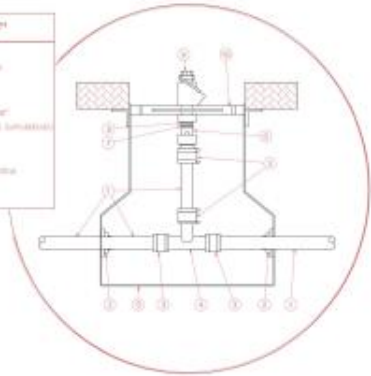

„Şişke II“
Şifşşşş şifşşşş

№	Şifşşşş şifşşşş
1.	Şifşşşş şifşşşş
2.	Şifşşşş şifşşşş şifşşşş
3.	Şifşşşş şifşşşş
4.	Şifşşşş şifşşşş
5.	Şifşşşş şifşşşş şifşşşş
6.	Şifşşşş şifşşşş şifşşşş şifşşşş
7.	Şifşşşş şifşşşş
8.	Şifşşşş şifşşşş
9.	Şifşşşş şifşşşş şifşşşş şifşşşş şifşşşş
10.	Şifşşşş şifşşşş şifşşşş
11.	Şifşşşş şifşşşş şifşşşş

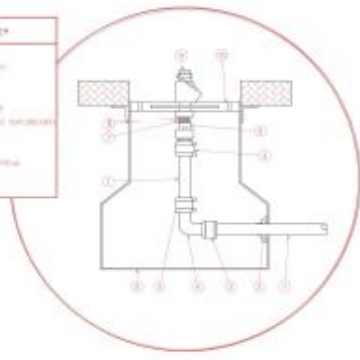

δ.58δδ6330 30820

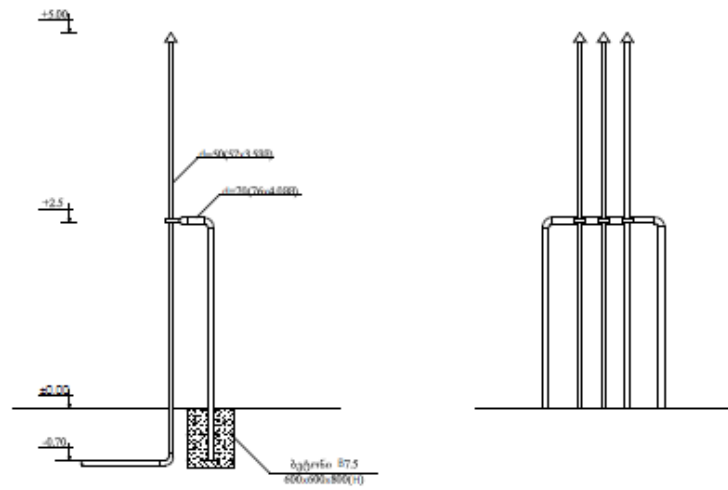

სეპარატორი

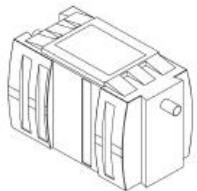
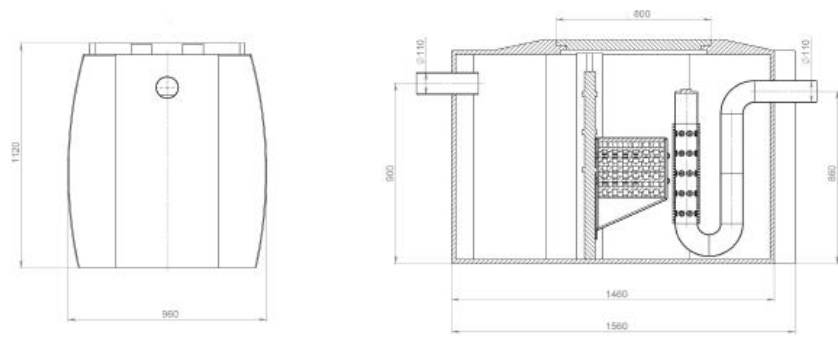

განმარტება
 მინამოხონის განმარტება; მასშტაბი

1. სანაპირო მშენებლობა №1;
2. მანქანა;
3. სანაპირო მშენებლობა №2;
4. სანაპირო მშენებლობა №3;
5. ავტომობილი მინამოხონი;
6. სანაპირო მშენებლობა №4;
7. ავტომობილი მინამოხონი;
8. სანაპირო მშენებლობა №5;
9. სანაპირო მშენებლობა №6;
10. მანქანის მინამოხონი მინამოხონი;
11. მანქანა;

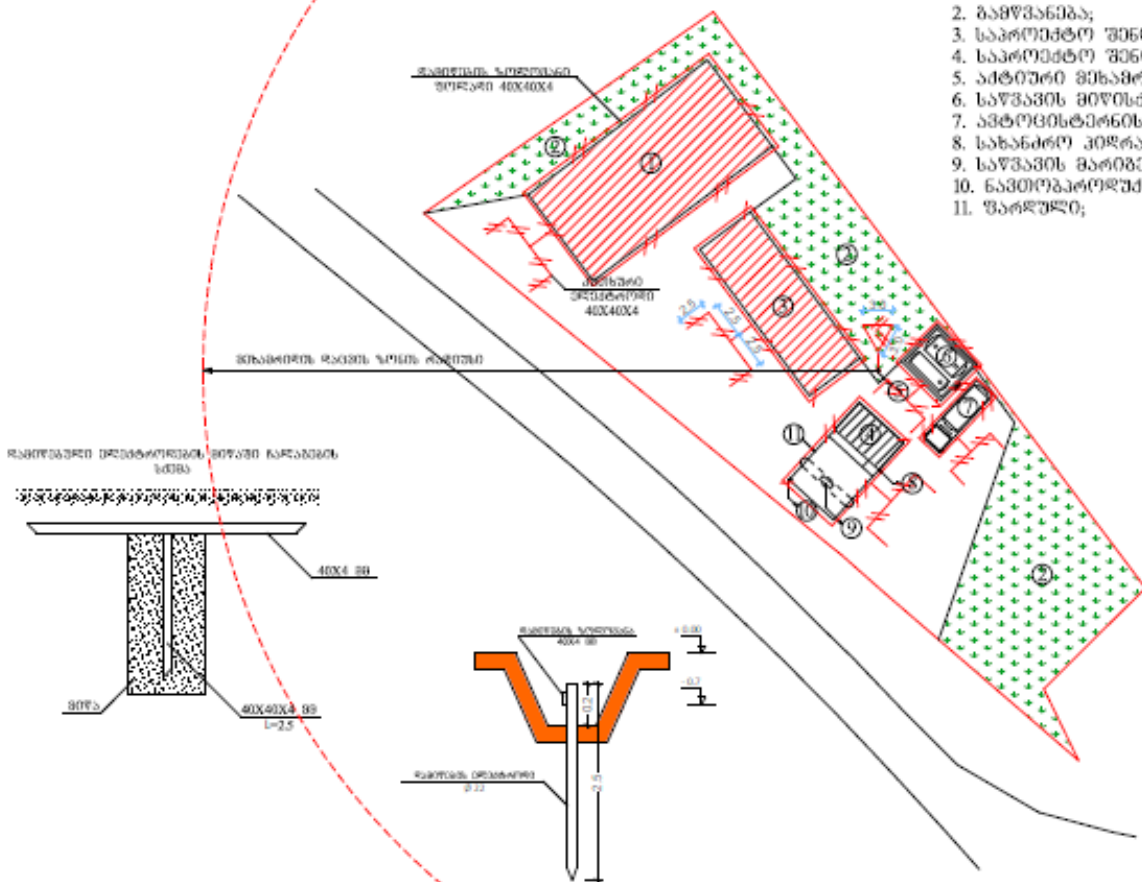

№	შენიშვნა	მასშტაბი	მანქანის მინამოხონი	სანაპირო მშენებლობა	სართული
1	—	სანაპირო მშენებლობა	ს.ს 40x40	0	32.0
2	└	სანაპირო მშენებლობა	40x40	0	90
3					

დასკვნები და რეკომენდაციები

1. ადმინისტრაციულად საკვლევი უბანი მდებარეობს: გორის მუნიციპალიტეტი, სოფელი ახალდაბა, ს/კ.66.43.13.000.524;
2. საკვლევი უბანი, საინჟინრო-გეოლოგიური პირობების სირთულის მიხედვით ს.ნ. და წ. 1.02.07-87 დანართი 10-ის თანახმად მიეკუთვნება I კატეგორიას; (მარტივი);
3. გრუნტების ფიზიკურ-მექანიკური თვისებების გათვალისწინებით, ფუძის გრუნტებად რეკომენდირებულია გამოყენებულ იქნეს: თიხნარი მნელპლასტიკური კონსისტენციის $p_d Q_{IV} P=1,79$ გ/სმ³; $C=0,173$ კგ/სმ²; $\varphi=18^\circ$; $E=130$ კგ/სმ²; $R_0=1,80$ კგ/სმ²;
4. საქართველოს საშენებლო ნორმებისა და წესების „სეისმომდეგი მშენებლობა“ პნ 01.01.09-ს ცხრილის №-ის სეისმური საშიშროების რუკის დანართი I-ის მიხედვით, საშენებლო უბანი მიეკუთვნებოდა 8 ბალიან ზონას, რადგან უბანზე გავრცელებული გრუნტები აღნიშნული ცხრილის მიხედვით მიეკუთვნება II კატეგორიას;
5. ქვაბულის ფერდის მაქსიმალური დასაშვები დახრა უბანზე გავრცელებული გრუნტის მიღებული იქნეს ს.ნ. და წ. 3.02.01-87 პ.პ. 3.11-3.15 პუნქტების მიხედვით და ს.ნ. და წ. III-4-80*-ის მე-9 თავის მიხედვით;
6. საშენებლო უბანზე გავრცელებული გრუნტები დამუშავების სიძნელის მიხედვით ს.ნ. და წ. IV-2-82 I-I ცხრილის მიხედვით მიეკუთვნება: ფენა 1 - ყველა სახის დამუშავების მიხედვით II კატეგორიას; ფენა 2 - ხელით დამუშავებისა და ერთციცხვიანი ექსკავატორით III, ხოლო ბულდოზერით II კატეგორიას;

ინჟინერ-გეოლოგი



თ. კვეტენაძე

თ. კვეტენაძე

დასკვნები და რეკომენდაციები

1. ადმინისტრაციულად საკვლევი უბანი მდებარეობს: გორის მუნიციპალიტეტი, სოფელი ახალდაბა, ს/კ.66.43.13.000.524;
2. საკვლევი უბანი, საინჟინრო-გეოლოგიური პირობების სირთულის მიხედვით ს.ნ. და წ. 1.02.07-87 დანართი 10-ის თანახმად მიეკუთვნება I კატეგორიას; (მარტივი);
3. გრუნტების ფიზიკურ-მექანიკური თვისებების გათვალისწინებით, ფუძის გრუნტებად რეკომენდირებულია გამოყენებულ იქნეს: თიხნარი ძნელპლასტიკური კონსისტენციის p_{dQv} $P=1,79$ გ/სმ³; $C=0,173$ კგ/სმ²; $\varphi=18^\circ$; $E=130$ კგ/სმ²; $R_0=1,80$ კგ/სმ²;
4. საქართველოს სამშენებლო ნორმებისა და წესების „სეისმომდეგი მშენებლობა“ კნ 01.01.09-ს ცხრილის №-ის სეისმური საშიშროების რუკის დანართი I-ის მიხედვით, სამშენებლო უბანი მიეკუთვნებიან 8 ბალიან ზონას, რადგან უბანზე გავრცელებული გრუნტები აღნიშნული ცხრილის მიხედვით მიეკუთვნება II კატეგორიას;
5. ქვაბულის ფერდის მაქსიმალური დასაშვები დახრა უბანზე გავრცელებული გრუნტის მიღებული იქნეს ს.ნ. და წ. 3.02.01-87 პ.პ. 3.11-3.15 პუნქტების მიხედვით და ს.ნ. და წ. III-4-80*-ის მე-9 თავის მიხედვით;
6. სამშენებლო უბანზე გავრცელებული გრუნტები დამუშავების სიძნელის მიხედვით ს.ნ. და წ. IV-2-82 I-I ცხრილის მიხედვით მიეკუთვნება: ფენა 1 - ყველა სახის დამუშავების მიხედვით II კატეგორიას; ფენა 2 - ხელით დამუშავებისა და ერთციცხვიანი ექსკავატორით III, ხოლო ბულდოზერით II კატეგორიას;

ინჟინერ-გეოლოგი



თ. კვეტენაძე

თ. კვეტენაძე

სამსპერტო შეფასება

გეოლოგიური შეფასება ანგარიშზე: გორის მუნიციპალიტეტი, სოფელი ახალდაბა, საკადასტრო კოდით: **№66.43.13.000.524** არსებული მიწის ნაკვეთის ფართზე ყუთების დამამზადებელი ერთსართულიანი საწარმოს მშენებლობისათვის ჩატარებული საინჟინრო-გეოლოგიური ანგარიშის საექსპერტო შეფასება.

შინაარსი

გორის მუნიციპალიტეტი, სოფელი ახალდაბა, საკადასტრო კოდით: **№66.43.13.000.524** ივანე მაჭარაშვილის და ლიანა მაჭარაშვილის დავალებით ჩვენს მიერ 2022 წლის მაისში შემოწმებული იქნა არსებულ მიწის ნაკვეთზე საინჟინრო-გეოლოგიური კვლევების ანგარიში. კვლევების მიზანია შესწავლილი იქნეს გეოლოგიური კვლევების შედეგად მიღებული ტექნიკური დოკუმენტაციის შესაბამისობა საქართველოში მოქმედ სამშენებლო ნორმებთან, წესებთან და სახელმწიფო სტანდარტებთან.

საინჟინრო გეოლოგიური სამუშაოები შესრულებულია შპს „აღფა“-ს გეოლოგიური ჯგუფის მიერ 2022 წლის მაისში, მათ მიერ არის შესწავლილი გრუნტების მახასიათებლები, სამუშაოების უშუალო ხელმძღვანელი, ინჟინერ-გეოლოგი თ. კვეტენაძე.

წარმოდგენილია შემდეგი დოკუმენტაცია: ტექსტური ნაწილი 10 გვერდი. მოედნის ტოპო გეგმა ჭაბურღილების დატანით, ჭრილები და სვეტები, გრუნტების მახასიათებლების კრებისთი ცხრილი.

გეოლოგიური ნაწილის კვლევა

აღნიშნულ მოედანზე უნდა მოხდეს ყუთების დამამზადებელი ერთსართულიანი საწარმოს მშენებლობა, ნაგებობის კლასი პასუხისმგებლობის მიხედვით - II.

უბნის საინჟინრო-გეოლოგიური შეფასების მიზნით შესწავლილია მიმდებარე ტერიტორია, ლითოლოგიური ჭრილის დასადგენად და ნიმუშების ასაღებად გაყვანილია 3 ჭაბურღილი, თითო ხილრმით 3 მეტრამდე.

საქართველოს ტერიტორიის სამშენებლო კლიმატური დარაიონების სქემის მიხედვით განეკუთვნება II კლიმატურ ქვერაიონს. სამშენებლო ნორმებისა და წესების (პნ 01.01-09) №1 დანართის მიხედვით სეისმურობად მიღებულია 8 ბალი.

გეომორფოლოგიური თვალსაზრისით საკვლევი ტერიტორია შემოსაზღვრულია კავკასიონისა და თრიალეთის მთათა სისტემების წინამთებით, წარმოადგენს დასავლეთიდან აღმოსავლეთით წაგრძელებულ ფართო დეპრესიას. დეპრესიულ მორფოლოგიაში საკუთრივ მდ. მტკვრის ხეობა, მუხრან-ტირიფონის ვაკე აკუმულაციური ქვაბულებისფან, გამოყოფს განედურად მიმართული ე.წ. ზემო ქართლის ამაღლება ანუ ქვერნაკის ქედი, რომელიც დაყოფილია მდ. ლიახვის, დეხურა და ქსანის გამკვეთი ხეობებით. ევამურელობის ტექტონიკური დარაიონების მიხედვით მოქცეულია სამხრეთ კავკასიის მთათაშუეთის

აღმოსავლური დაძირვის ზონის ქართლის მოლასური ქვეზონის მუხრან-ტირიფონის ქვეზონაში. საქართველოს ტერიტორიის ჰიდროგეოლოგიური დარაიონების მიხედვით (ი.ბუაჩიძე 1970 წ) უბანი, მიეკუთვნება ქართლის არტეზიული აუზის ფოროვანი დანაპრალოვანი-ფოროვანი კარსტული წყლების რაიონს.

ჩატარებული საველე მონაცემების საფუძველზე შედგენილია გეოლოგიური ტრილები. მშენებლობისათვის გამოყოფილი უბნის გეოლოგიურ აგებულებაში მონაწილეობენ:

ფენა 1 – ნაყარი ფენა tQ_ა

ფენა 2 – I სტე – თიხნარი ძნელპლასტიკური კონსისტენციის dpQIV

საინჟინრო-გეოლოგიური კვლევების შედეგად ჩატარებული მონაცემების მიხედვით შენობის საძირკვლის მოსაწობად მოცემულია გრუნტების ფიზიკურ-მექანიკური თვისებები რაც ანგარიშში დეტალურად არის განხილული. საძირკველი შერჩეულ იქნეს კონსტრუქტორის მიერ. ასევე ანგარიშში მოკლედ არის მოცემული საკვლევი ტერიტორიის გეომორფოლოგიური, გეოლოგიური და ჰიდროლოგიური, კლიმატური, სეისმური პირობები. გრუნტის წყლები გაყვანილ ჭაბურღილებში არ დაფიქსირდა. როგორც ავტორი აღნიშნავს ტერიტორია საინჟინრო-გეოლოგიური თვალსაზრისით მდგრადია და რაიმე საშიში გეოლოგიური პროცესების განვითარება არ არის მოსალოდნელი.

დასკვნა

შესწავლილ იქნა გორის მუნიციპალიტეტი, სოფელი ახალდაბა, საკადასტრო კოდით: **N66.43.13.000.524** არსებული მიწის ნაკვეთის ფართზე ყუთების დამამზადებელი ერთსართულიანი ერთსართულიანი საწარმოს მშენებლობისათვის ჩატარებული საინჟინრო-გეოლოგიური ანგარიშის დოკუმენტაცია. საინჟინრო-გეოლოგიური ანგარიში, რეკომენდაციები და დასკვნები შესრულებულია ჯეროვნად, მოცემულია პროექტორებისათვის გრუნტების მახასიათებლები, რაც აკმაყოფილებს საქართველოში მოქმედ სამშენებლო ნორმებს, წესებს და შეიძლება დაედოს საფუძველად მშენებლობის პროექტს. აქედან გამომდინარე ჩატარებული გეოლოგიურ სამუშაოებს ენიჭება დადებითი შეფასება.

*ინჟინერი გრუნტების მექანიკის
და ფუძე-საძირკვლების სპეციალისტი:*



გაზომვითა ერთეულების უზრუნველყოფის სახელმწიფო სისტემა
ს ა ქ ს ტ ა ნ დ ა რ ტ ი

საჯარო სამართლის იურიდიული პირი "ქვემოლოცის ცენტრი"

გამზ
საქართველოს სტატისტიკის ეროვნული სამსახური

მოწმობა № 018796

გაზომვის საშუალების დამოწმების შესახებ

საზომო საშუალება: **საზომი მანქანა** 131089

„ნიმუში“: **საზომი №1**

საზომი: **საზომი**

გაზომვის საშუალების ტიპი: **საზომი მანქანა**

გამზ: **საზომი**

დამოწმის (მარკა და მწარმოებელი) ნიშნობა: **საზომი 3018-89**

დამოწმის შუამდგომლობაში გაზომვის საშუალება ცნობილია უზრუნველყოფის და დამოწმების ელემენტებისა.

პირველი დამოწმების თარიღი: **14 04 2009** წ. მანძის ძლიერ და მოქმედებს პირველი დამოწმების

დამოწმის: **საზომი**

გამზ: **საზომი**

04 2009 წ.

