

ფ/პ ზურაბ ჩიტორელიძე

ტყიბული, სოფ. კურსები

ქვის სამსხვრევ-დამხარისხებელი დანადგარის

მოწყობა-ექსპლოატაციის

სკრინინგის განაცხადი

შემსრულებელი: შპს „სამნი+“

დირექტორი: თ. კეპულაძე
მობ.: 5 91 15 72 72

ფ/პ ზურაბ ჩიტორელიძე

პ/ნ 41001028549
მობ.: 5 79 40 24 23

ტყიბული 2023

სარჩევი

1. შესავალი.....	3
2. დაგეგმილი საქმიანობის ტექნიკური მახასიათებლები	3
3. საწარმოს განთავსების ადგილის მდებარეობა.....	3
4. ტექნოლოგიური პროცესი და ინფრასტრუქტურის ელემენტები.....	14
4.1. მუშაობის რეჟიმი და ადამიანური რესურსები.....	17
4.2. საჭირო ნედლეული და მიღებული პროდუქცია.....	17
5. გარემოზე შესაძლო ზემოქმედება საამქროს ფუნქციონირების პროცესში.....	19
5.1. ზემოქმედება ატმოსფერულ ჰაერზე.....	19
5.2. ხმაურის ზემოქმედება.....	21
5.3. ზემოქმედება ნიადაგის და გრუნტის ხარისხზე.....	22
5.4. ზემოქმედება ზედაპირულ წყლებზე.....	22
5.5. ნარჩენებით გარემოს დაბინძურების რისკები.....	22
5.6. ზემოქმედება ბუნებრივ ლანდშაფტსა და ბიოლოგიურ გარემოზე.....	24
5.7. ზემოქმედება დაცულ ტერიტორიებზე და კულტურული მემკვიდრეობის ძეგლებზე ...	24
5.8. ზემოქმედება სატრანსპორტო ნაკადებზე	24
5.9. სოციალურ გარემოზე მოსალოდნელი ზემოქმედება	25
5.10. ზემოქმედება ადამიანის ჯანმრთელობაზე	25
5.11. კუმულაციური ზემოქმედება.....	25
5.12. ტრანსსასაზღვრო ზემოქმედება.....	26
და ნ ა რ თ ე ბ ი.....	27
დანართი 1. ამონაწერი საჯარო რეესტრიდან.....	28
დანართი 2. იჯარის ხელშეკრულება.....	30
დანართი 3. მერიის წერილი.....	33

1. შესავალი

ფ/პ ზურაბ ჩიტორელიძე (პ/ნ 41001028549) ტყიბულის მუნიციპალიტეტის სოფ. კურსების ტერიტორიაზე ი.მ. ზურაბ ჩიტორელიძისაგან (პ/ნ 41001009750) იჯარით აღებულ არასასოფლო-სამეურნეო დანიშნულების მიწის ნაკვეთზე (ნაკვეთის კოდი 39.07.23.033) გეგმავს ქვის სამსხვრევ-დამხარისხებელი დანადგარის მოწყობა ექსპლუატაციას.

რადგან მინერალური რესურსების გადამუშავება წარმოადგენს გარემოსდაცვითი შეფასების კოდექსის 5.1. ქვეპუნქტით გათვალისწინებულ საქმიანობას, იგივე კოდექსის მე-7 მუხლის შესაბამისად შემუშავებული იქნა სკრინინგის განაცხადი.

ზოგადი ცნობები საწარმოს შესახებ მოცემულია ცხრილში 1.1.

ცხრილი 1.1.

საქმიანობის განმახორციელებელი	ფ/პ ზურაბ ჩიტორელიძე
იურიდიული მისამართი	ტყიბულის მუნიციპალიტეტი, სოფ. კურსები
საქმიანობის განხორციელების მისამართი	ტყიბულის მუნიციპალიტეტი, სოფ. კურსები
საქმიანობის სახე	ქვის სამსხვრევ-დამხარისხებელი დანადგარი
საკონტაქტო ტელეფონი	5 95 65 84 44 5 79 40 24 23
E-mail:	zurab.chitorelidze@gmail.com
საკონსულტაციო ფირმა	შპს „სამნი+“
პროექტის ხელმძღვანელი	თეიმურაზ კეკულაძე
საკონტაქტო ტელეფონი	5 91 15 72 72

2. დაგეგმილი საქმიანობის ტექნიკური მახასიათებლები

პროექტის განხორციელების ადგილი	ტყიბულის მუნიციპალიტეტი, სოფ. კურსები
ნაკვეთის საკადასტრო კოდი	39.07.23.033
საპროექტო წარმადობა	0,5 ტ/სთ; 400 ტ/წელ ქვის მსხვრევა-დახარისხება
მეთოდი	მშრალი
სამუშაო დღეთა რაოდენობა წელიწადში	200
საათების რაოდენობა დღე-ღამეში	4
გამოყენებული რესურსები	ტემენიტის ქვის ნატეხები
თანამშრომლების რაოდენობა	2
დამორება უახლოესი საცხოვრებელი ზონიდან	44 მ

3. საწარმოს განთავსების ადგილის მდებარეობა.

ფ/პ ზურაბ ჩიტორელიძის ქვის სამსხვრევ დამხარისხებელი დანადგარის მოწყობა დაგეგმილია იჯარით აღებულ არასასოფლო-სამეურნეო დანიშნულების მიწის ნაკვეთზე, საკ. კოდი 39.07.23.033, რომელზედაც გასულ საუკუნეში ფუნქციონირებდა ქვის (ტემენიტის) გადამამუშავებელი საწარმო. ნაკვეთის საერთო ფართი შეადგენს 501 მ².

საპროექტო ნაკვეთის წვეროთა ნუმერაცია მოცემულია ნახაზზე 3.1. ხოლო კოორდინატები ცხრილში 3.1.

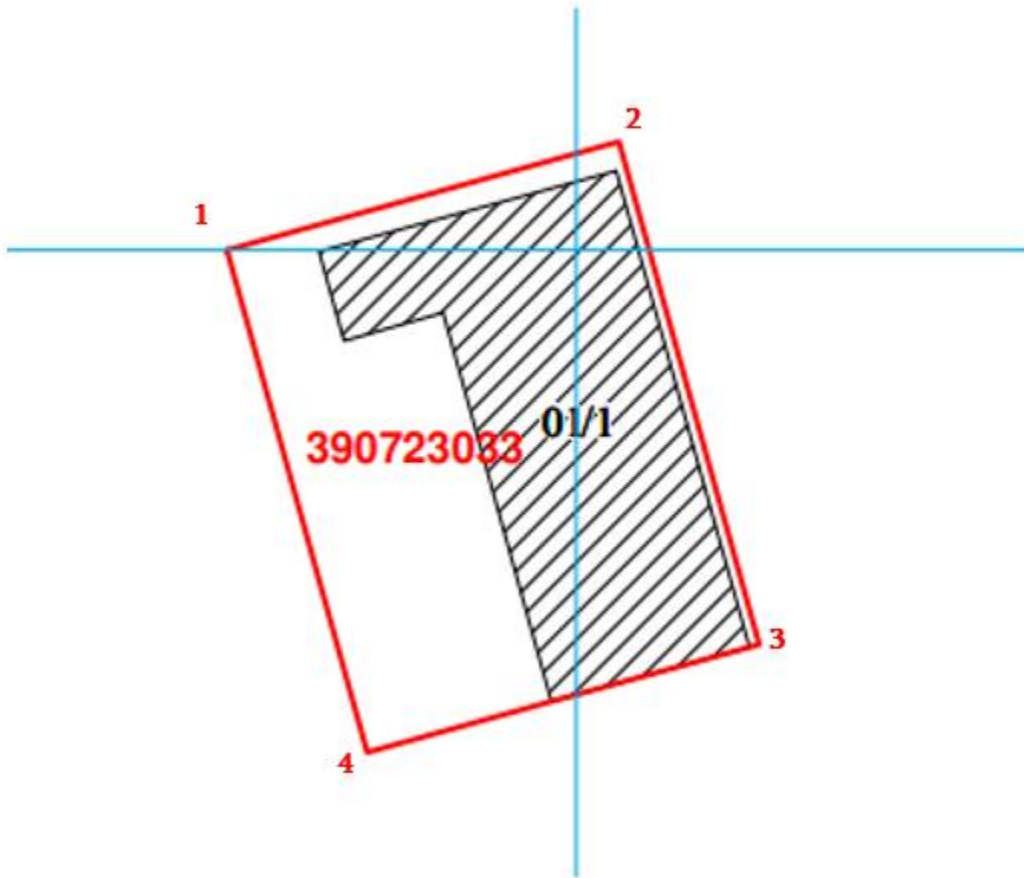

ნახაზი 3.1

ცხრილი 3.1.

წერტილის ნომერი	GPS კოორდინატები	
	X	Y
1	317943,51	4687730,07
2	317962,31	4687736,47
3	317969,81	4687712,31
4	317951,07	4687706,02

საპროექტო ტერიტორიაზე მოწყობილი იყო კაპიტალური შენობა, რომელშიდაც განთავსებული იყო ტექნოლოგიური დანადგარები.

ამჟამად შენობა დანგრეულია, შემორჩენილია მხოლოდ ბეტონის საძირკველი და ყბებიანი სამსხვრევის კორპუსი, რომელიც განთავსებული იყო შენობის შიგნით. სხვა დანადგარები და შენობის დაშლის შედეგად მიღებული მასალები გატანილია ტერიტორიიდან (სურათი 3.1. და 3.2.).



სურათი 3.1.



სურათი 3.2.

განსახილველი ტერიტორია მდებარეობს იდუმალას ლელის ხეობაში, მარცხენა სანაპიროზე. ყოფილი შენობის სამირკველი კალაპოტიდან დაშორებულია 10 მ-ზე მეტი მანძილით. ტერიტორიას აღმოსავლეთით და დასავლეთით ესაზღვრება შიდასასოფლო გზები, რომლებიც ერთმანეთს უერთდება ტერიტორიის ჩრდილოეთით (სურათი 3.3. და 3.4.).



სურათი 3.3.



სურათი 3.4.

ჩრდილოეთით ტერიტორიასთან გადის ენერგო-პრო ჯორჯიას 35 კვტ-იანი გადამცემი ხაზი. სამხრეთით უშუალოდ ესაზღვრება ი/მ ზურაბ ჩიტორელიძის ქვის დამამუშავებელი საწარმოს ტერიტორია (სურათი 3.5).



სურათი 3.5. უახლოესი საწარმო

საპროექტო ტერიტორიიდან უახლოესი საცხოვრებელი სახლი მდებარეობს აღმოსავლეთით, საკადასტრო საზღვრიდან 35 მ-ის დაშორებით. ჰიფსომეტრულად 12 მ-ით მაღალ ნიშნულზე (სურათი 3.6.). საწარმოს ტერიტორიაზე არსებული ყბებიანი სამსხვრევის კორპუსიდან საცხოვრებელ სახლამდე მანძილი შეადგენს 44 მ-ს (ნახაზი 3.2.).

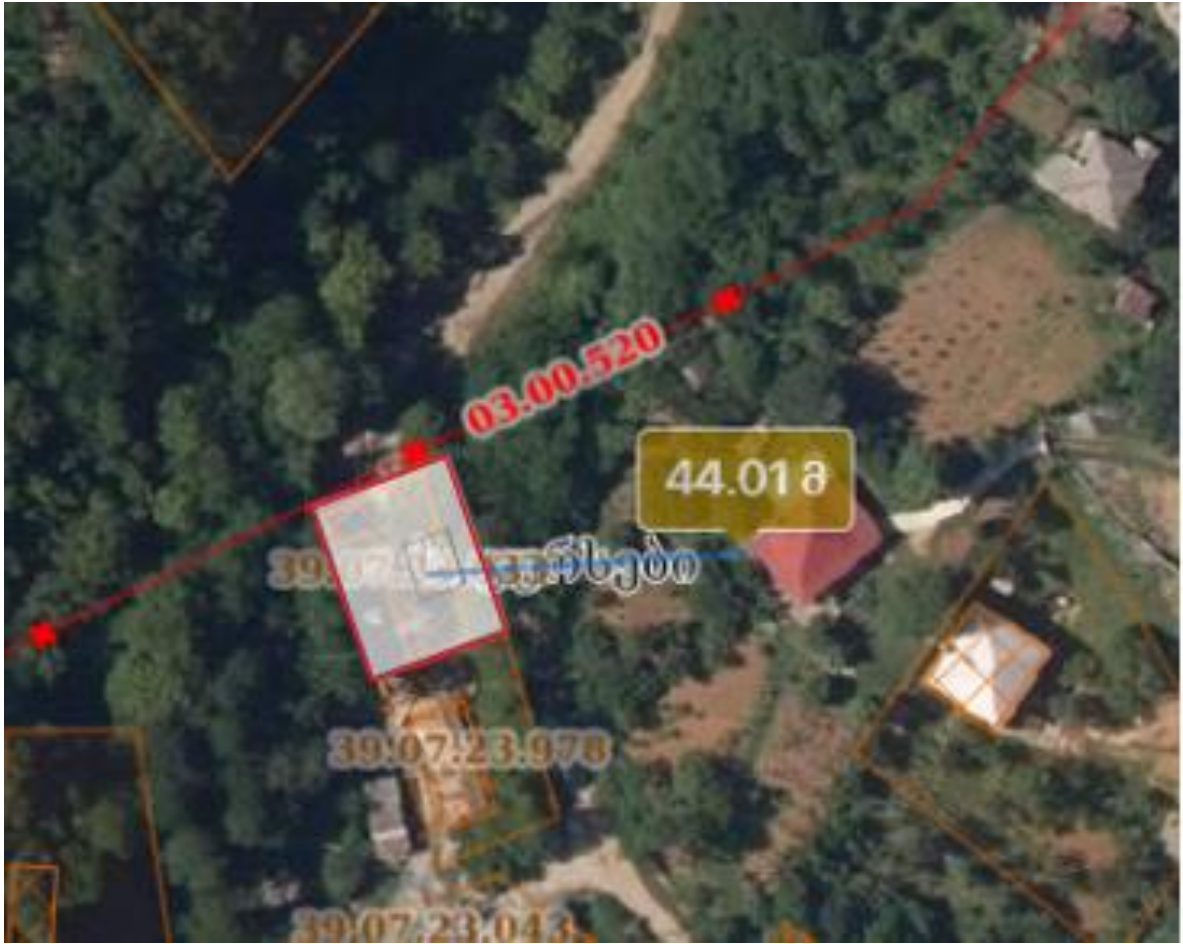

ნახაზი 3.2.



სურათი 3.6.

სამხრეთით, ღელე იდუმალას წყლის ხეობაში განთავსებულია ქვის დამამუშავებელი საწარმოთა ტერიტორიები და შენობები. 40 მეტრში მდებარეობს შპს „ქართული გრანიტის“ ქვის სამსხვრევი საწარმო (სურათი 3.7.).



სურათი 3.7.

სამხრეთით, საკადასტრო საზღვრიდან 150 მ-ში მდებარეობს ქუთაისი-ტყიბულის სარკინიგზო ხაზი, ხოლო 230 მ-ში ქუთაისი-ტყიბული-ამბროლაურის საავტომობილო გზა.

ტერიტორიიდან უახლოესი წყლის ობიექტი დელე იდუმალას წყალი (სურათი 3.8.) მდებარეობს დასავლეთით, 10 მ-ში, ხოლო სამხრეთით 170 მ-ში მიედინება მდ. წყალწითელა (ნახაზი 3.3).



სურათი 3.8.

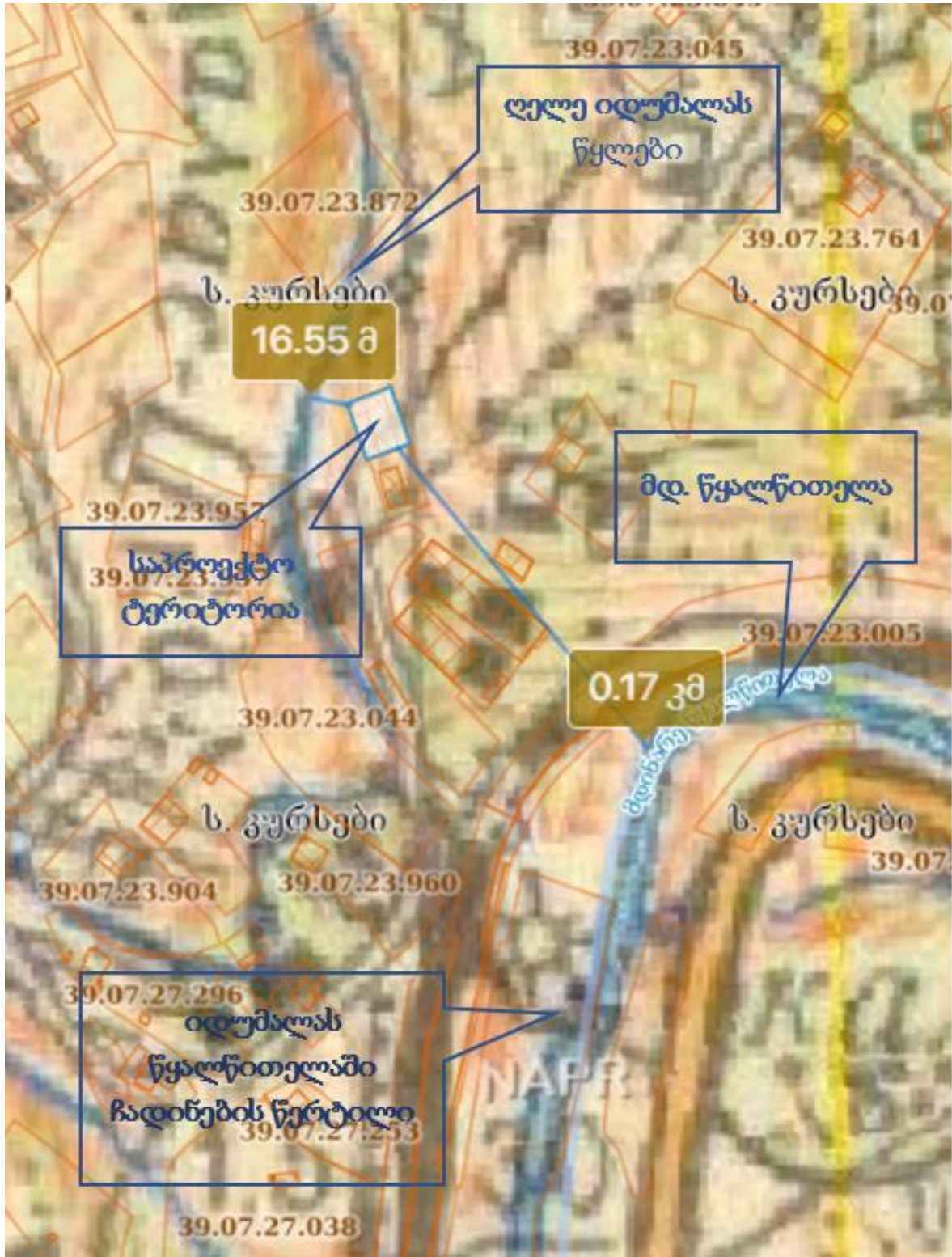

ნახაზი 3.3.

საპროექტო ტერიტორიის განთავსება და მანძილები უახლოეს ობიექტებამდე მოცემულია ნახაზზე 3.4.

განსახილველი ტერიტორია მდებარეობს იდუმალას ღელის ხეობაში, დაბალ ნიშნულზე. აღმოსავლეთით და დასავლეთით მთების ფერდობებზე განთავსებულია საცხოვრებელი სახლები. უახლოესი საცხოვრებელი სახლი, რომელიც განთავსებულია აღმოსავლეთით 35 მ-ში, 12 მ-ით მაღალ ნიშნულზეა გათავსებული, ხოლო დასავლეთით უახლოესი სახლი, რომელიც დაშორებულია 88 მ-ით ჰიფსომეტრულად 15 მ-ით მაღალ ნიშნულზეა. უახლოესი საავტომობილო, შიდასასოფლო გზა განსახილველი ტერიტორიიდან 4 მ-ით მაღალ ნიშნულზეა განთავსებული.

საპროექტო ნაკვეთზე ბეტონის საყრდენზე დგას ყბებიანი სამსხვრევის კორპუსი, აღნიშნული კორპუსის გადაადგილება დაგეგმილი არ არის, სხვა ტექნოლოგიური დანადგარები განლაგდება მის მიმდებარედ, ყოფილი შენობის საძირკველის შიგნით.

საპროექტო ნაკვეთის 500 მეტრიან რადიუსში მდებარეობს ქვის დამამუშავებელი საწარმოები და საკარმიდამო ეზოები (ნახაზი 3.5.).

საწარმო ობიექტები განლაგებულია ტერიტორიის ჩრდილოეთით და სამხრეთით ღელე იდუმალას წყლის და წყალწითელას ხეობაში.

საპროექტო ნაკვეთის 500 მეტრიან რადიუსში დაცული ტერიტორიები და კულტურული მემკვიდრეობის ძეგლები არ არის განთავსებული. უახლოესი სახელმწიფო სატყეო ფონდის მიწა მდებარეობს აღმოსავლეთით, ტერიტორიიდან 500 მ-ზე მეტი მანძილით (ნახაზი 3.6).

ნახაზი 3.4.



ნახაზი 3.5. 500 მეტრიანი ზონა

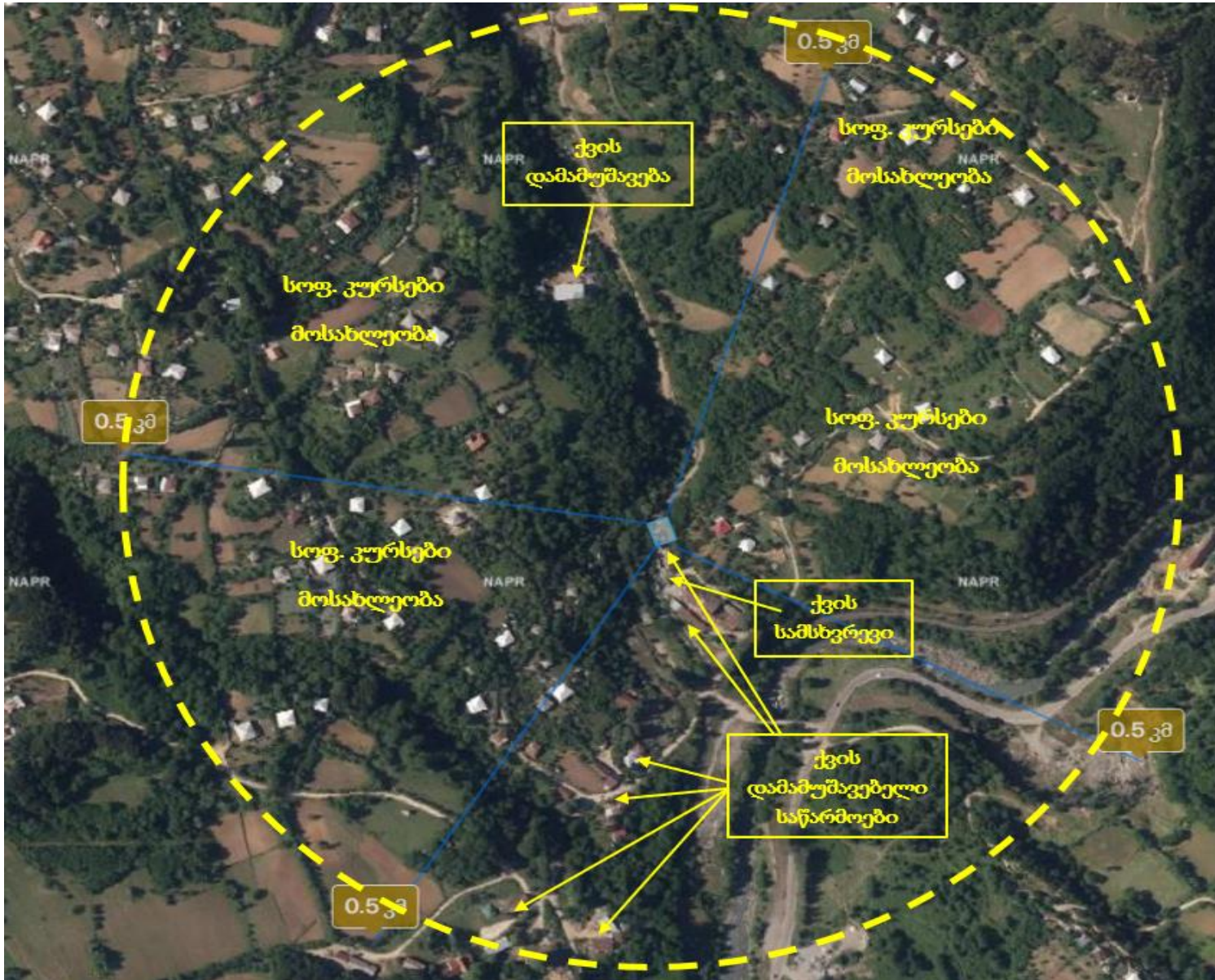

ნახაზი 3.6.



4. ტექნოლოგიური პროცესი და ინფრასტრუქტურის ელემენტები

ქვის მსხვრევა დაგეგმილია უმარტივესი მეთოდისა და ტექნოლოგიური დანადგარების გამოყენებით.

დაგეგმილია არსებული სამსხვრევის კორპუსის აღჭურვა მუშა ელემენტებით და ძრავით, მოწყობა ღარი და მბრუნავი საცერი.

ტექნოლოგიური დანადგარების განთავსება მოხდება მსუბუქი კონსტრუქციის (ფარდულის ტიპის) შენობაში, რომელიც სამი მხრიდან იქნება დახურული, ხოლო ერთი (დასავლეთით) მხრიდან ღია.

საწარმოსათვის საჭირო ნედლეული, მცირე ზომის ნატეხები შემოიზიდება მოსაზღვრედ არსებული, ი/მ ზურაბ ჩიტორელიძის ქვის დამამუშავებელი საწარმოდან.

სამსხვრევეში ქვების ჩაყრა მოხდება ხელით.

ტექნოლოგიური პროცესი შემდეგია:

ნედლეული ხელით იყრება ყბებიანი სამსხვრევეში.

სამსხვრევიდან დამტვრეული ქვა ღარით მიეწოდება ცილინდრულ მბრუნავ საცერს, რომლის ზომები იქნება: დიამეტრი 0,9 მ. სიგრძე 3 მ. საცერზე დამონტაჟდება 3 სხვადასხვა ზომის ცხაური, პირველი 5 მმ-იანი, შუაში 15 მმ-იანი, ბოლოს 30 მმ-იანი. დამსხვრეული ქვის საცერში გავლის დროს საცერი იბრუნებს დაბალი სიჩქარით, პირველი განყოფილებიდან გამოიყოფა 0-5 მმ-იანი ფრაქცია; მეორედან 5-15 მმ-იანი, მესამედან 15-30 მმ-იანი. უფრო მსხვილი ნატეხი ჩამოიყრება საცერის ბოლოდან ბაქანზე.

ცხაურის ზომები პრობითია, შესაძლებელია მათი ზომების კორექტირება საჭირო ფრაქციის ღორღის მისაღებად.

ფრაქციული ღორღი ჩამოიყრება ცხავის ქვეშ ხაროებში, საიდანაც ხელის ნიჩბით დაფასოვდება ტომრებში.

მსხვილი ზომის ნატეხები ხელის ნიჩბით დაბრუნდება სამსხვრევის ბუნკერში.

ტექნოლოგიური პროცესების სქემა მოცემულია ნახაზზე 4.1. საწარმოს ტექნოლოგიური დანადგარების სქემა მოცემულია გენ-გეგმაზე (ნახაზი 4.2.), ხოლო ტექნოლოგიური დანადგარების პარამეტრები ცხრილში 4.1.

ტექნოლოგიური სქემა

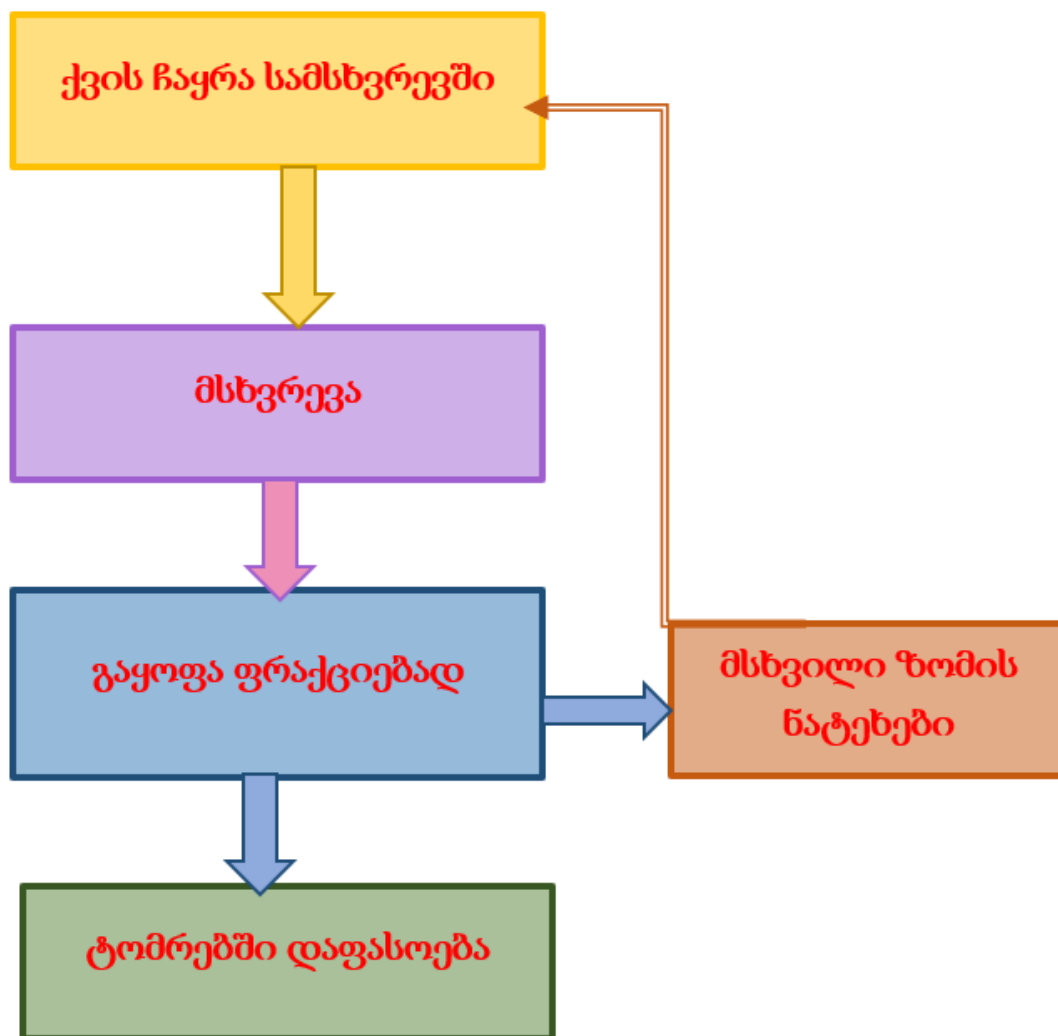

ნახაზი 4.1

ცხრილი 4.1.

დანადგარის დასახელება	ტიპი	მახასიათებლები
სამსხვრევი	ყბებიანი СМД-106	ყბის ზომა 106 მმ; სიმძლავრე: მაქს. 5 ტ/სთ, მინ. 0,4 ტ/სთ; ძრავი 15 კვტ/სთ. 800 ზრ.
საცერი	ცილინდრული (დამზადდება კუსტარულად)	დiameterი -900 მმ, სიგრძე 3 მ. ძრავი 3 კვ/სთ;

ნახაზი 4.2.

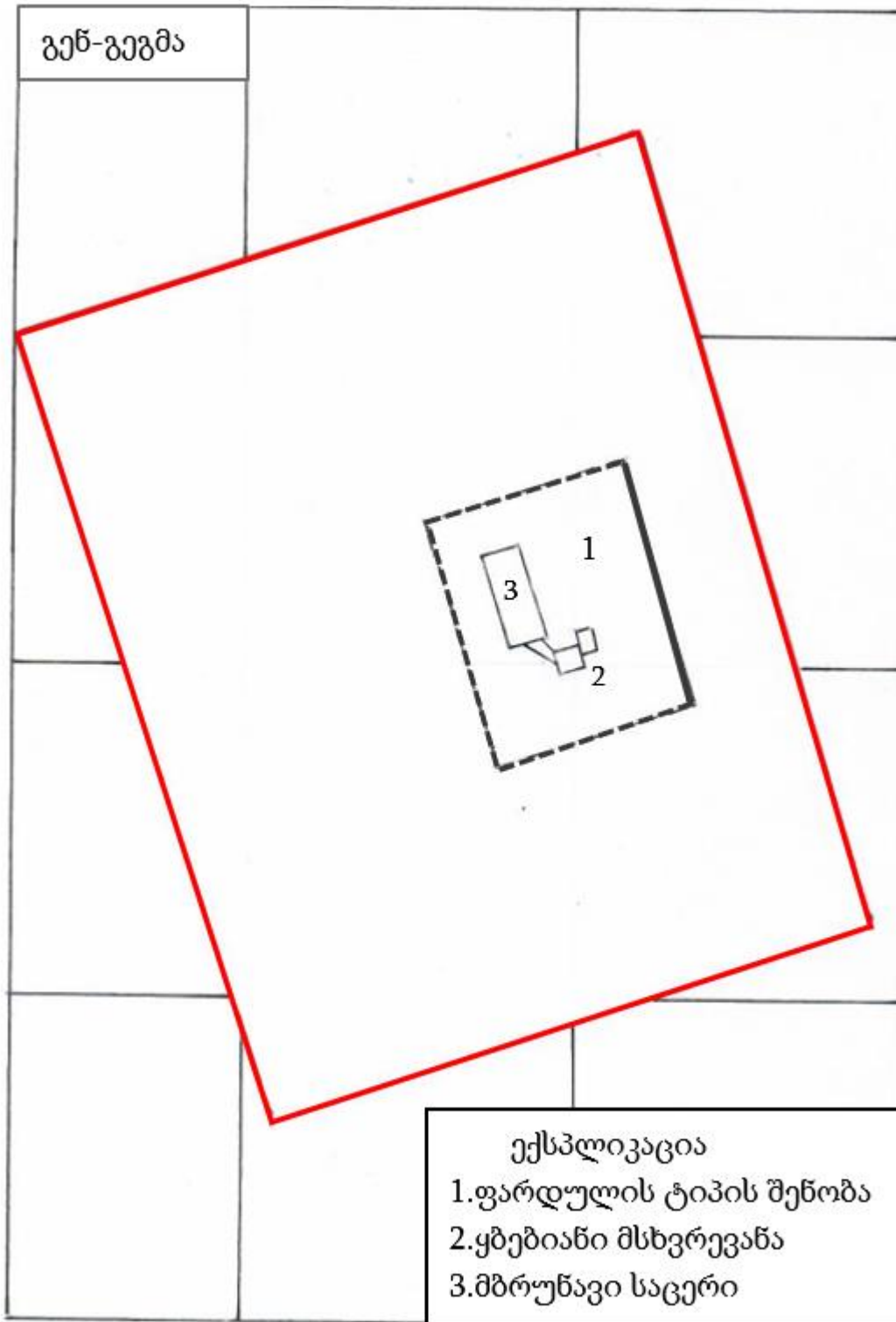

4.1. მუშაობის რეჟიმი და ადამიანური რესურსები

განსახილველი საწარმოს მუშაობის რეჟიმი იქნება დღეში 4 საათი, წელიწადში 200 დღე, წელიწადში 800 სთ.

სამონტაჟო მოწყობილობების საათური მწარმოებლურობა იქნება 0,5 ტ/საათში, რაც დღეში შეადგენს 2 ტ პროდუქციას.

საწარმოში სულ დასაქმებული იქნება 2 ადამიანი (ერთი თავად ზურაბ ჩიტორელიძე), რომლებიც იმუშავენ დღეში 4 საათიანი რეჟიმით.

თანამშრომელთა საყოფაცხოვრებო მომსახურებისათვის დაგეგმილი არ არის საყოფაცხოვრებო სათავსოს მოწყობა, რადგან საქმიანობის განმახორციელებელი თანამშრომლები ცხოვრობენ სოფ. კურსებში, საპროექტო საწარმოს მიმდებარედ, საყოფაცხოვრებო მიზნებისათვის გამოიყენებენ თავიანთ საცხოვრებელ სახლებს.

4.2. საჭირო ნედლეული და მიღებული პროდუქცია

საწარმოში ნედლეულად გამოიყენება ტემენიტის მცირე ზომის ქვები და ნატეხები, რომელიც შესყიდული იქნება მიმდებარედ არსებული ქვის დამამუშავებელი საწარმოდან. ამჟამად საპროექტო ტერიტორიაზე ი/მ ზურაბ ჩიტორელიძეს დაგროვებული აქვს არაკონდიციური ქვები და ქვის დამამუშავების შედეგად მიღებული მცირე ზომის ჩამონაჭრელები (სურათი 4.1.), რომელიც საპროექტო საწარმოსათვის რამდენიმე წლის ნედლეულის მარაგია. ამდენად საწარმოს ექსპლუატაციის ეტაპზე ნედლეულის ტრანსპორტირება საჭირო არ არის.



სურათი 4.1.

სხვა ნედლეული ტექნოლოგიურ პროცესში არ გამოიყენება.

ტექნოლოგიური პროცესების დროს მიიღება ფრაქციული ლორღი, რომელიც იყრება ტომრებში. საწარმოს მწარმოებლურობა შეადგენს დღეში 2 ტ ლორღს, რომელიც დღეში ერთხელ გაიტანება საწარმოს ტერიტორიიდან დაბალი ტვირთამწეობის ავტომანქანით.

პროდუქციის ტრანსპორტირების სქემა მოცემულია ნახაზზე 4.3.



ნახაზი 4.3.

5. გარემოზე შესაძლო ზემოქმედება საამქროს ფუნქციონირების პროცესში

გარემოზე და ადამიანის ჯანმრთელობაზე მოსალოდნელი ზემოქმედება განხილულია შემდეგი მიმართულებებით: ატმოსფერული ჰაერის ხარისხობრივი მდგომარეობაზე შესაძლო ზემოქმედება; ხმაურის გავრცელება; ნიადაგის, ზედაპირული და მიწისქვეშა წყლების მოსალოდნელი დაზინძურება; ბიოლოგიურ გარემოზე ზემოქმედება; ნარჩენების მართვის პროცესში მოსალოდნელი ზემოქმედება და სხვა.

5.1. ზემოქმედება ატმოსფერულ ჰაერზე

ქვის (ტემენიტისა და კირქვის) მსხვრევისა და დახარისხების პროცესში ატმოსფეროში გამოიყოფა არაორგანული მტვერი SiO_2 -ის 20% -მდე შემცველობით. მტვერის გამოყოფისა და გაფრქვევის წყაროს წარმოადგენს ყველა ტექნოლოგიური პროცესი და დანადგარი:

- ყბებიანი მსხვრევანა (გ-1 წყარო);
- გაფრქვევა მბრუნავი საცერიდან ჩამოცლისას (გ-2 წყარო)

- გაფრქვევის ანგარიში ყბებიანი სამსხვრეველადან (გ-1 წყარო).

ნორმატიული დოკუმენტაციის თანახმად მტვერის ხვედრითი გამოყოფის კოეფიციენტი პირველადი მშრალი მსხვრევისას შეადგენს 0,14 კგ/ტ.

წელიწადში ნავარაუდები 400 ტ ქვის მსხვრევის გათვალისწინებით, მტვერის წლიური და წამური ინტენსიობა იქნება:

$$G=400 \times 0,14 / 1000=0,056 \text{ ტ/წელ.}$$

$$M=0,056 \times 10^6 / 800 \times 3600= 0,0194 \text{ გ/წმ.}$$

- გაფრქვევა მბრუნავი საცერიდან ჩამოცლისას (გ-2 წყარო)

გამოყოფილი მტვერის რაოდენობა იანგარიშება ფორმულით:

$$M_{\text{მტვ.}} = K_1 \times K_2 \times K_3 \times K_4 \times K_5 \times K_7 \times K_9 \times G \times B \times 10^6 / 3600 \text{ გ/წმ}$$

საანგარიშო კოეფიციენტების მნიშვნელობები შემდეგია:

$$K_1- 0,02 ; K_2 - 0,04 ; K_3 - 1,2 ; K_4 - 1,0 ; K_5 - 0,1 ; K_7 - 0,6 ; K_9 - 1 ; B - 0,4 ; G - 0,5 \text{ ტ/სთ.}$$

აღნიშნული მნიშვნელობების ჩასმით მივიღებთ:

$$M_{\text{მტვრ}}= 0,02 \times 0,04 \times 1,2 \times 1,0 \times 0,1 \times 0,6 \times 1,0 \times 0,4 \times 0,5 \times 10^6 / 3600=0,0032 \text{ გ/წმ}$$

$$G_{\text{მტვრ}}=0,0032 \times 800 \times 3600 / 10^6=0.0092 \text{ ტ/წ}$$

ტექნოლოგიური პროცესების დროს მავნე ნივთიერებათა გაფრქვევის წყაროები მოცემულია ნახაზზე N5.1

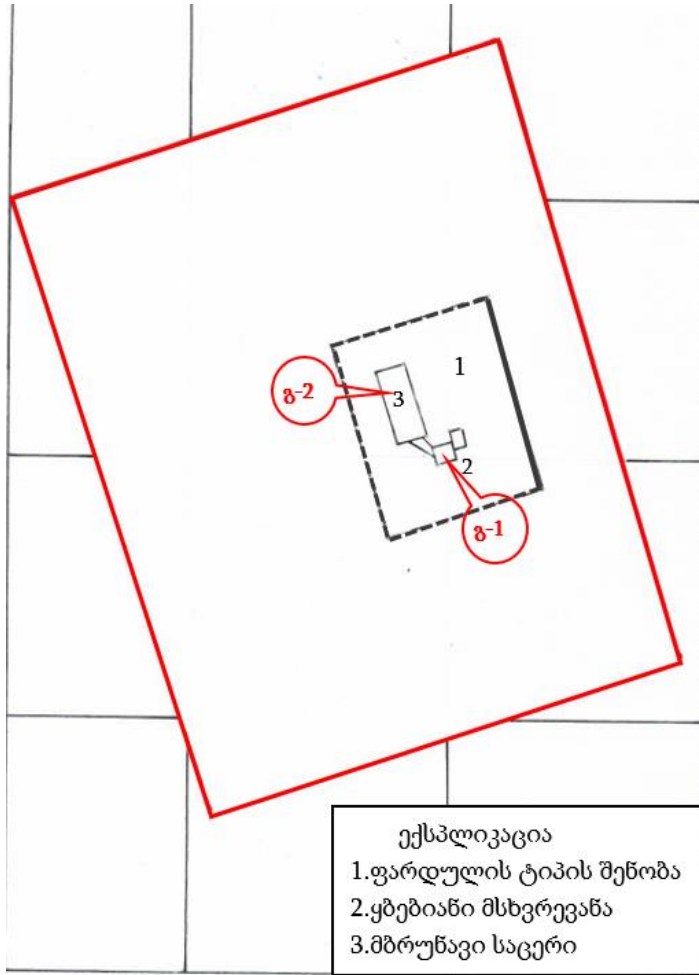

ნახაზი 5.1. გაფრქვევის წყაროები.

ანგარიშიდან ჩანს, რომ საწარმოს ტექნოლოგიური პროცესებიდან ჯამურად გაფრქვეულ მავნე ნივთიერებათა - არაორგანული მტვრის ინტენსივობა შეადგენს 0,0226 გ/წმ, ხოლო წლის განმავლობაში 0,0652 ტ/წელ.

ამდენად, გაფრქვევების ანგარიშისა და მონაცემების შეჯამებით ნათლად ჩანს, რომ გამოყოფილი მტვრის რაოდენობამ არ შეიძლება გადააჭარბოს ზღვრულ დასაშვებ კონცენტრაციას როგორც უშუალო საწარმოს ტერიტორიაზე, ისე უახლოეს მოსახლესთან.

5.2. ხმაურის ზემოქმედება

დანადგარის მუშაობის პროცესს თან დევს ხმაურის წარმოქმნა და გავრცელება, რამაც შეიძლება უარყოფითი გავლენა მოახდინოს გარემოზე და ადამიანებზე. ექსპლუატაციის ეტაპზე ხმაურის წყაროს წარმოადგენენ ტექნოლოგიურ პროცესში ჩართული დანადგარ-მექანიზმები (სამსხვრევი და მბრუნავი საცერი).

განსახილველი ობიექტის საკადასტრო საზღვრიდან უახლოესი დასახლებული ზონა მდებარეობს აღმოსავლეთით 35 მ-ის დაშორებით. მასზე ვრცელდება საქართველოს მთავრობის N398 დადგენილებით დამტკიცებული ტექნიკური რეგლამენტის „საცხოვრებელი სახლებისა და საზოგადოებრივი/საჯარო დაწესებულებების შენობების სათავსებში და ტერიტორიებზე აკუსტიკური ხმაურის ნორმების შესახებ“. აღნიშნული დოკუმენტის მიხედვით საცხოვრებელ მასივთან დასაშვები ნორმები დღისით შეადგენს 50 დბა.

საწარმოში დამონტაჟებული იქნება დაბალი წარმადობის ИМД 106 ყებიანი სამსხვრევი, რომლის ხმაურის დონე არ გადააჭარბებს 85 დბა-ს.

საანგარიშო წერტილში (უახლოეს საცხოვრებელთან) ბგერითი წნევის ოქტავური დონეები იანგარიშება ფორმულით:

$$L = L_p - 15lgr + 10lg \Phi - \beta r / 1000 - 10lg \Omega, \text{ დბა}$$

სადაც,

L_p – ხმაურის წყაროს სიმძლავრის ოქტავური დონე; გამოყენებული მანქანა დანადგარების სიმძლავრეთა გათვალისწინებით იგი ტოლია 85 დბა.

Φ – ხმაურის წყაროს მიმართულების ფაქტორი, უგანზომილებო, განისაზღვრება ცდის საშუალებით და იცვლება 1-დან 8-მდე ბგერის გამოსხივების სივრცით კუთხესთან დამოკიდებულებით);

r – მანძილი ხმაურის წყაროდან საანგარიშო წერტილამდე;

Ω – ბგერის გამოსხივების სივრცითი კუთხე, რომელიც მიიღება: $\Omega = 4\pi$ -სივრცეში განთავსებისას; $\Omega = 2\pi$ - ტერიტორიის ზედაპირზე განთავსებისას; $\Omega = \pi$ - ორ წიბოიან კუთხეში; $\Omega = \pi / 2$ – სამ წიბოიან კუთხეში;

β – ატმოსფეროში ბგერის მილევადობა (დბ/კმ) ცხრილური მახასიათებელი.

გაანგარიშება ჩატარდა ყებიანი მსხვრევანას განთავსების ადგილიდან უახლოეს სახლამდე. მანძილი შეადგენს 44 მ-ს.

შესაბამისი მნიშვნელობების ჩასმით მივიღებთ:

$$L = 85 - 15lg44 + 10lg1 - 10,5 \times 44/1000 - 10lg12,56 = 48,88 \text{ დბა.}$$

როგორც გაანგარიშებიდან ჩანს ობიექტის ხმაურის დონე უახლოეს საცხოვრებელ სახლთან არ გადააჭარბებს კანონით გათვალისწინებულ მნიშვნელობას. ამასთან საპროექტო საწარმო განთავსდება მსუბუქი კონსტრუქციის შენობაში, რომელიც საცხოვრებელი სახლის მიმართულებით იქნება დახურული. ლიტერატურული მონაცემებით (Борьба с шумом на производстве. Справочник. Е.Юдин. М. 1985. გვერდი 173; 224) ღია გარემოში კედლის ბგერათსაიზოლაციო ეფექტურობა შეადგენს 10-15 დბ (А). ამის გათვალისწინებით შეიძლება დავასკვნათ, რომ სამსხვრევის მუშაობისას წარმოქმნილი ხმაური საცხოვრებელ სახლზე უარყოფით გავლენას ვერ მოახდენს.

5.3. ზემოქმედება ნიადაგის და გრუნტის ხარისხზე

საქმიანობის განხორციელებისათვის შერჩეული ტერიტორია არასასოფლო-სამეურნეო დანიშნულებისაა, წლების განმავლობაში გამოიყენება სამეწარმეო დანიშნულებით. მასზე განთავსებული იყო ქვის დამამუშავებელი საწარმოს შენობა, რის გამოც ნიადაგის ნაყოფიერი ფენა ტერიტორიაზე არ არსებობს. შესაბამისად ზემოქმედება ნიადაგზე და გრუნტის ხარისხზე მოსალოდნელი არ არის.

5.4. ზემოქმედება ზედაპირულ წყლებზე

საწარმოში წყალი არ გამოიყენება. ტექნოლოგიური პროცესი არის მშრალი, რომელიც მიმდინარეობს გადახურულ ტერიტორიაზე. საწარმოო მოედანზე ატმოსფერული ნალექების წყალი ვერ მოხვდება, შესაბამისად ვერ გამოიწვევს სანიღვრე წყალების დაბინძურებას.

საწარმოს ტერიტორიაზე დაგეგმილი არ არის საყოფაცხოვრებო სათავსოს მოწყობა, შესაბამისად სასმელ-სამეურნეო დანიშნულებით წყალაღება-წყალარინება მოსალოდნელი არ არის.

ზემოაღნიშნულის გათვალისწინებით წყლის რესურსებზე ზემოქმედება მოსალოდნელი არ არის.

საპროექტო საწარმო ღელის კალაპოტიდან დაშორებული იქნება 10 მ-ზე მეტი მანძილით. საწარმოში არ გამოიყენება ისეთი ნედლეული და მასალები, რომელთა გარემოში გაფანტვა გამოიწვევს ზედაპირული და გრუნტის წყლების დაბინძურებას.

ამდენად წყლის რესურსებზე ზემოქმედების რისკი პრაქტიკულად არ არსებობს.

5.5. ნარჩენებით გარემოს დაბინძურების რისკები

ტექნოლოგიური პროცესის დროს გამოყენებული ნედლეული მთლიანად, უნარჩენოდ გადადის პროდუქციაში, ამდენად ობიექტზე საწარმოო ნარჩენის წარმოქმნას ადგილი არ ექნება. დასაქმებულები საყოფაცხოვრებო დანიშნულებით გამოიყენებენ საკუთარ საცხოვრებელ სახლს, შესაბამისად საყოფაცხოვრებო ნარჩენების წარმოქმნას ობიექტზე ადგილი არ აქნება.

საწარმოს ექსპლუატაციის დროს ცალკეული მოწყობილობის რემონტისა და შეკეთების შედეგად შესაძლებელია მცირე რაოდენობის სხვადასხვა ნარჩენის: ლითონის ჯართის, ზეთით დაბინძურებული მასალების წარმოქმნა, რომელთა მართვა მოხდება მოქმედი კანონმდებლობის შესაბამისად.

საწარმოში სულ ორი ტექნოლოგიური მოწყობილობაა, ყბებიანი სამსხვრევი და მბრუნავი საცერი, საწარმოს ფუნქციონირების შედეგად მოსალოდნელი ნარჩენების რაოდენობა იმდენად მცირეა, რომ მათი სათანადოდ მართვის შემთხვევაში გარემოზე ზემოქმედება მოსალოდნელი არ არის.

საწარმოში წარმოქმნილი ნარჩენებისა და მათი შემდგომი მართვის შესახებ ინფორმაცია მოცემულია ცხრილში 5.1.

ცხრილი 5.1.

N	ნარჩნის კოდი	ნარჩენის დასახელება	სახიფათო (დიახ/არა)	სახიფათოობის მახასიათებელი	განთავსების/ ადგენის ოპერაციები	სავარაუდო რაოდენობა წელიწარში	შემდგომი მართვა
1	15 02 02*	<p>აბსორბენტები, ფილტრის მასალები (ზეთის ფილტრის ჩათვლით, რომელიც არ არის განხილული სხვა კატეგორიაში), საწმენდი ნაჭრები და დამცავი ტანსაცმელი, რომელიც დაბინძურებულია საშიში ქიმიური ნივთიერებებით</p>	დიახ	H15	D10	1 კგ	<p>შეგროვდება სპეციალურად გამოყოფილ ადგილას. ტრანსპორტირებისთვის გადაეცემა შპს „ეკო სერვის ჯორჯიას“ ს/კ: 405123566; ნარჩენების შემგროვებელ ორგანიზაციად რეგისტრაციის ნომერი: 3286901274. ხოლო საბოლოო დამუშავების მიზნით შპს „მედიკალ ტექნოლოგს“ ს/კ: 404384590; ნებართვა: “ბრძანება N-1037” 30.12.2015</p>
2	16 01 17	შავი ლითონი	არა	-	R4	100 კგ	ჩაბარდება ჯართის მიმღებ პუნქტებს

5.6. ზემოქმედება ბუნებრივ ლანდშაფტსა და ბიოლოგიურ გარემოზე

საწარმოს მოწყობა დაგეგმილია წლების წინ სახეცვლილ გარემოში, ყოფილი ქვის დამამუშავებელი საწარმოს შენობის ადგილზე. შესაბამისად მისი მოწყობა ლანდშაფტის სახეცვლილებას არ გამოიწვევს. ამასთან ტერიტორია დელის კალაპოტში, დაბალ ნიშნულზეა განთავსებული და მგრძობიარე რეცეპტორებიდან შეუმჩნეველია.

ტექნოლოგიური დანადგარები მოეწყობა თავისუფალ ტერიტორიაზე, მოქმედი საწარმო ობიექტის გვედით, შესაბამისად ბიომრავალფეროვნებაზე დამატებით უარყოფით გავლენას ვერ მოახდენს.

საპროექტო ტერიტორია მდებარეობს მნიშვნელოვანი ანთროპოგენული დატვირთვის მქონე ურბანულ ტერიტორიაზე, შესაბამისად აქ არ შეინიშნება ცხოველთა მრავალფეროვნება და გამორიცხულია მათზე უარყოფითი გავლენა.

5.7. ზემოქმედება დაცულ ტერიტორიებზე და კულტურული მემკვიდრეობის ძეგლებზე

საწარმოს 500 მეტრიან რადიუსის ზონაში დაცული ტერიტორია და კულტურული მემკვიდრეობის ძეგლები განთავსებული არ არის.

საწარმოს მცირე წარმადობისა და დაგეგმილი ტექნოლოგიური პროცესების შესაბამისად საწარმოს გარემოზე ზემოქმედება არ გასცდება დაკავებულ ტერიტორიას, შესაბამისად კულტურული მემკვიდრეობის ძეგლებსა და დაცულ ტერიტორიებზე ვერანაირ გავლენას ვერ მოახდენს.

5.8. ზემოქმედება სატრანსპორტო ნაკადებზე

საწარმოს მაქსიმალური წარმადობა იქნება 400 ტ ქვის მსხვრევა, რომლის ტრანსპორტირება საჭირო არ არის. საპროექტო საწარმოს მიმდებარედ ფუნქციონირებს ქვის სახერხი საამქრო, რომლის ექსპლოატაციის პროცესში წარმოქმნილი და დაგროვილია მცირე ზომის ტემენიტის ქვები და ჩამონაჭრელები, რომელსაც საპროექტო საწარმო გამოიყენებს ნედლეულად.

რაც შეეხება პროდუქციის ტრანსპორტირებას, მისი ტერიტორიიდან გატანა მოხდება დაბალი ტვირთამწეობის ტრანსპორტით. საპროექტო წარმადობის გათვალისწინებით, თუ ერთი მანქანის ტვირთამწეობა იქნება 2 ტონა, მოსალოდნელი გადაზიდვების მთლიანი რაოდენობა შეადგენს დღეში ერთ რეისს. ტრანსპორტირება მოხდება საპროექტო ტერიტორიის დასავლეთით და აღმოსავლეთით არსებული გზებით (ნახაზი 4.3.).

ზემოაღნიშნულის გათვალისწინებით, სატრანსპორტო ნაკადების ინტენსივობაზე (დღეში 1 გადაზიდვა) ზემოქმედება იმდენად დაბალი იქნება, შეიძლება ნულის ტოლად ჩაითვალოს.

5.9. სოციალურ გარემოზე მოსალოდნელი ზემოქმედება

ნებისმიერი საწარმოს და სამუშაო ადგილის შექმნას დადებითი წვლილი შეაქვს სოციალური პირობების გაუმჯობესებაში. საწარმოში დასაქმებული იქნება 2 ადამიანი, დასაქმებაზე და სოციალურ მდგომარეობაზე ზემოქმედება იქნება დაბალი.

თუმცა საწარმოს საქმიანობა ზრდის მისაწვდომობას სამშენებლო მასალებზე (ღორდი), შესაბამისად მისი ფუნქციონირება დადებითად აისახება არსებულ სოციალურ-ეკონომიკურ გარემოზე.

ქვეყანაში არსებული საგადასახადო კანონმდებლობის შესაბამისად მეწარმე სახელმწიფო ბიუჯეტში გადაიხდის მასზე დაკისრებულ გადასახადებს, რაც დადებითად აისახება ადგილობრივ ბიუჯეტზე.

ამასთან საწარმოს მოწყობა-ექსპლუატაცია ხელს უწყობს ბუნებრივი რესურსის მთლიანად, უნარჩუნოდ გამოყენებას, რაც შეამცირებს გარემოზე უარყოფით გავლენას.

5.10. ზემოქმედება ადამიანის ჯანმრთელობაზე

საწარმოს ექსპლუატაციის პროცესში ადამიანების ჯანმრთელობასა და უსაფრთხოებაზე უარყოფითი ზემოქმედება პირდაპირი სახით მოსალოდნელი არ არის.

საწარმოში დასაქმებულების დაშავება მოსალოდნელია უსაფრთხოების წესების უხეში დარღვევით. აღნიშნულის პრევენციის მიზნით გათვალისწინებული იქნება შრომის უსაფრთხოების კანონმდებლობის მოთხოვნების ზედმიწევნით დაცვა.

მოსახლეობის ჯანმრთელობასა და უსაფრთხოებაზე ზემოქმედება გამორიცხულია, რადგან საწარმოში გამოყენებულია მხოლოდ ორი დაბალი წარმადობის სტაციონარული მოწყობილობა და ნედლეულად მხოლოდ ქვის მცირე ზომის ნატეხები. ობიექტი არ არის ხანძარსაშიში, მოსალოდნელი არ არის ტოქსიკური და სახიფათო ნივთიერებების წარმოქმნა გავრცელება.

ამდენად ადამიანის ჯანმრთელობასა და უსაფრთხოებაზე ზემოქმედების რისკი იმდენად დაბალია, შეიძლება ნულის ტოლად ჩაითვალოს.

5.11. კუმულაციური ზემოქმედება

საწარმო მდებარეობს ანთროპოგენური დატვირთვის მქონე სამრეწველო ზონაში, სადაც ფუნქციონირებს ქვის სახერხი და სამსხვრევი საწარმო. აღნიშნული ობიექტები განლაგებულია მდ. წყალწითელასა და იდუმალას დელის ხეობაში. ხეობის მაღალ ნიშნულზე მდებარეობს

საცხოვრებელი სახლები. არსებული ყველა საწარმო განთავსებულია დახურულ შენობებში. ქვის დამუშავება ყველა მათგანში მიმდინარეობს სველი მეთოდით.

საპროექტო საწარმო განთავსებული იქნება დახურულ, ფარდულის ტიპის შენობაში. გარემოს ცალკეულ კომპონენტებზე ზემოქმედების შეფასებამ აჩვენა, რომ საპროექტო საწარმოს მცირე წარმადობის, გამოყენებული მცირე ზომის დანადგარებისა და შეზღუდული სამუშაო საათების (დღეში 4 საათი) გამო, ობიექტის გარემოზე ზემოქმედება იმდენად დაბალია, ვერ გასცდება საპროექტო ტერიტორიას. ამდენად მისი ფუნქციონირება არსებულ ობიექტებთან მნიშვნელოვან კუმულაციურ ეფექტს არ გამოიწვევს.

5.12. ტრანსსასაზღვრო ზემოქმედება

საწარმოს ტიპის, წარმადობის, გარემოს ცალკეულ კომპონენტებზე მოსალოდნელი ზემოქმედების სახეობისა და მასშტაბის, ასევე მისი განთავსების ტერიტორიის გათვალისწინებით, ტრანსსასაზღვრო ზემოქმედება მოსალოდნელი არ არის.

დანართები

დანართი 1. ამონაწერი საჯარო რეესტრიდან.



მწიკის (უბრევი ქონების) საკადასტრო კოდი **N 39.07.23.033**

ამონაწერი საჯარო რეესტრიდან

განცხადების რეგისტრაცია
N 882023018069 - 12/01/2023 11:54:45

მომზადების თარიღი
12/01/2023 13:10:20

საკუთრების განყოფილება

შონა გციბული	სექტორი კურსები	კვარტალი	ნაკვეთი	ნაკვეთის საკუთრების გიპი:საკუთრება ნაკვეთის დანიშნულება: არასასოფლო სამეურნეო დამუსკებული ფართობი: 501.00 კვ.მ. ნაკვეთის წინა ნომერი:39.07.09.104; შენიშვნა-ნაგებობის ჩამონათვალიN1- დანგრეული
39	07	23	033	

მისამართი: რაიონი გციბული , სოფელი კურსები

მესაკუთრის განყოფილება

განცხადების რეგისტრაცია : ნომერი 882021750476 , თარიღი 06/09/2021 11:48:32
უფლების რეგისტრაცია: თარიღი 10/09/2021

უფლების დამადასტურებელი დოკუმენტი:

- უძრავი ნივთის ნახცილობის ხელშეკრულება , დამოწმების თარიღი:06/09/2021 ,სსიპ საქართველოს იუსტიციის სამინისტრო საჯარო რეესტრის ეროვნული სააგენტო

მესაკუთრები:

ზურაბი ჩიგორელიძე ,P/N: 41001009750

მესაკუთრე:

ზურაბი ჩიგორელიძე

აღწერა:

იპოთეკა

საგადასახადო გირაუნობა:

რეგისტრირებული არ არის

ვალდებულება

ყადაღა/აკრძალვა:

რეგისტრირებული არ არის

მოვალეთა რეესტრი:

რეგისტრირებული არ არის

"ფინიკური პირის მიერ 2 წლამდე ედგომი საკუთრებაში არსებული მატერიალური ბეჭეტის რეალიზაციის, აგრეთვე საგადასახადო წესის განმავლობაში 1000 ლარის ან მეტი დანებულების ქონების საბუქროდ მიღების სამქონისიველი გადასახადი გადახდის ვალდებულება საინფორმაციო წესის მიხედვით წესის 1 პარაგრაფში აღნიშნული ფინიკური პირი ასევე ედგომი წარუდგენს დეკლარაციის საგადასახადო ორგანიზაციის აღნიშნული ვალდებულების შევსებულებობა წარმოადგენს საგადასახადო სამართლებრივად რაი იწვევს პასუხისმგებლობის საქართველოს საგადასახადო კოდექსის XVIII თავის მიხედვით."

- დოკუმენტის ნაწილობის გადაიწმება შესაძლებელია საჯარო რეესტრის ეროვნული საიტისთვის ოფიციალურ ვებ-გვერდზე www.napr.gov.ge;
- ამინაწერის მიღება შესაძლებელია ვებ-გვერდზე www.napr.gov.ge, ნებისმიერ გერბიონულ სარეესტრაციო სამსახურში, აუდიტის სახელისა და საინფორმაციო ბეჭეტის მიხედვით პარტიისა;
- ამინაწერში გვერდიური ხარისხის აღმოჩენის შემთხვევაში დავა კავშირში: 2 405405 ან პირადად შეიქმნეთ განიხილო ვებ-გვერდზე;
- კონსულტაციის მიღება შესაძლებელია აუდიტის სახელის ცხელ ხაზზე 2 405405;
- საჯარო რეესტრის თანამშრომელი მზადან უკანონო ქმედების შემთხვევაში დავა კავშირში ცხელ ხაზზე: 2 405405
- ბეჭეტის საინფორმაციო ნებისმიერ საკითხთან დაკავშირებით მოგვწერეთ ელ-ფოსტით: info@napr.gov.ge

დანართი 2. იჯარის ხელშეკრულება.

იჯარის ხელშეკრულება
ტყიბული, 01 დეკემბერი 2022წ.

§1. ხელშეკრულების მხარეები

ეს ხელშეკრულება დადებულია მხარეებს შორის:
ერთის მხრივ, ი/მ ზურაბ ჩიტორელიძე პ/ნ 41001009750, მისამართი:
ტყიბულის მუნიციპალიტეტი, სოფ. კურსები, - შემდეგში: „მეიჯარე“
და
მეორეს მხრივ, ფ/პ ზურაბ ჩიტორელიძე პ/ნ 41001028549, მისამართი:
ტყიბულის მუნიციპალიტეტი, სოფ. კურსები, - შემდეგში: „მოიჯარე“

§2. ხელშეკრულების საგანი

- (1) ამ ხელშეკრულების საფუძველზე მეიჯარე, მის საკუთრებაში არსებულ 501კვ.მ. ფართს, გადასცემს მოიჯარეს დროებით სარგებლობაში:
 - მისამართი: ტყიბულის მუნიციპალიტეტი, სოფ. კურსები.
 - ნაკვეთის დანიშნულება: არასასოფლო-სამეურნეო.
 - საკადასტრო კოდი: 39.07.23.033.
- (2) მოიჯარეს უძრავი ნივთი გადაეცემა ეკონომიკური საქმიანობისათვის.

§3. მხარეთა უფლებები და მოვალეობები

- (1) მეიჯარე ვალდებულია:
 - ხელშეკრულების ხელმოწერიდან გადასცეს ხელშეკრულების საგანი მოიჯარეს დროებით სარგებლობაში;
 - უზრუნველყოს მოიჯარე თავისუფლად გამოიყენოს იჯარით აღებული ნივთი ამ ხელშეკრულების პირობების შესაბამისად;
 - გადასცეს მოიჯარეს ხელშეკრულების საგანი შეთანხმებულ მდგომარეობაში;
- (2) მოიჯარე ვალდებულია:
 - მოუაროს იჯარით აღებულ ნივთს და დაიცვას უსაფრთხოების წესები;

- იჯარით აღებულ ნაკვეთზე რაიმე ზიანის მიყენების შემთხვევაში, აღმოფხვრას მიყენებული ზიანი;
- (3) მოიჯარე უფლებამოსილია იჯარით აღებულ ობიექტზე შეიტანოს გარკვეული ნივთები, რაც მისთვის აუცილებელია ამ ხელშეკრულებით გათვალისწინებული საქმიანობისათვის. ხელშეკრულების შეწყვეტის შემდეგ ეს ნივთები უბრუნდება მოიჯარეს.
- (4) მოიჯარეს უფლება აქვს ნებისმიერ დროს მოითხოვოს მოიჯარისათვის გადაცემული ფართობის დათვალიერება.

§4. სახელშეკრულებო ვადა

- (1) ხელშეკრულება ძალაში შედის მხარეთა ხელმოწერის დღიდან.
- (2) სიჯარო პერიოდი განისაზღვრება 01 დეკემბერი 2022 წ-დან 30 ნოემბერი 2023 წ-მდე.

§5. ხელშეკრულების შეწყვეტა

- (1) ხელშეკრულება წყდება სახელშეკრულებო ვადის გასვლის შედეგად (თუ არ მოხდა იჯარის ვადის გაგრძელება მოიჯარის მიერ).
- (2) ხელშეკრულება ვადამდე შეიძლება ნებისმიერ დროს შეწყდეს მხარეთა შეთანხმებით.

§6. მხარეთა პასუხისმგებლობა და დავის გადაწყვეტა

- (1) თითოეული მხარე პასუხს აგებს ამ ხელშეკრულებით ნაკისრი ვალდებულების მთლიანად ან ნაწილობრივ შეუსრულებლობისათვის.
- (2) თითოეული მხარე ამ ხელშეკრულებით გათვალისწინებული ვალდებულებების მთლიანად ან ნაწილობრივ შეუსრულებლობის გამო პასუხისმგებლობისაგან თავისუფლდება, თუ ვალდებულების შეუსრულებლობა გამოწვეულია დაუძლეველი ძალის (ფორს-მაჟორული გარემოებები) ან მეორე მხარის ბრალის შედეგად.
- (3) დაუძლეველი ძალად მიიჩნევა ისეთი ფაქტის ან გარემოების არსებობა, რის გამოც ხელშეკრულების მხარე ვერ ასრულებს ვალდებულებას, კერძოდ:
 - ხანძარი და აფეთქება, მიწისძვრა, წყალდიდობა და სხვა სტიქიური უბედურება;

- სამხედრო აჯანყება, ომი.
- (4) ამ ხელშეკრულებიდან გამომდინარე დავა მხარეებს შორის წყდება შეთანხმებით, ხოლო შეუთანხმებლობის შემთხვევაში, საქართველოს კანონმდებლობით დადგენილი წესით სასამართლოს მიერ.

§7. დამატებითი პირობები

- (1) წინამდებარე ხელშეკრულება შედგენილია ორ ეგზემპლარად, რომელთაც აქვთ თანაბარი იურიდიული ძალა. ხელშეკრულების თითო ეგზემპლარი გადაეცემა მხარეებს.
- (2) ხელშეკრულებაში ცვლილებების შეტანა ხდება ურთიერთშეთანხმების საფუძველზე, წერილობითი ფორმით ახალი გარიგების დადებით.
- (3) სახელშეკრულებო ურთიერთობის დასრულების ან ხელშეკრულების სხვაგვარად შეწყვეტის შედეგად, მოიჯარემ მიეჯარეს უნდა დაუბრუნოს ნივთი იმავე მდგომარეობაში, რაც მან მიიღო, ბუნებრივი ცვლის პირობების გათვალისწინებით. ამასთან, მხარეებმა ერთმანეთის წინაშე უნდა შეასრულონ ის ვალდებულებები, რომელიც ხელშეკრულების შეწყვეტამდე წარმოიშვა და არ შესრულებულა.

§8. მხარეთა ხელმოწერა

(1) მიეჯარე:

ი/მ ზურაბ ჩიტორელიძე

პ/ნ 41001009750

მის.: ტყიბულის მუნიციპალიტეტი, სოფ.
კურსები

(2) მოიჯარე:

ფ/პ ზურაბ ჩიტორელიძე

პ/ნ 41001028549

მის.: ტყიბულის მუნიციპალიტეტი, სოფ.
კურსები

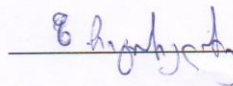
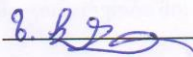

დანართი 3. მერიის წერილი.



ს ა ქ ა რ თ ვ ე ლ ო
თყიბულის მუნიციპალიტეტის მერია
GEORGIA
TKIBULI MUNICIPALITY CITY HALL



წერილის ნომერი: 74-742236140
თარიღი: 27/12/2022

ადრესატი: ზურაბი ჩიტორელიძე
პირადი ნომერი: 41001028549
მისამართი: ტყიბული ს. კურსები 23-ე ქ. N 15

მცხოვრებს ტყიბულის მუნიციპალიტეტის სოფელ
კურსებში მოქალაქე ზურაბ ჩიტორელიძეს პ/ნ
41001028549 მობ: 579 40 24 23

ბატონო ზურაბ,

თქვენი მიმდინარე წლის 16 დეკემბრის განცხადების პასუხად, რომელს შეეხება სოფელ კურსებში მდებარე მიწის ნაკვეთზე (ს/კ 39.07.23.033) თქვენს მიერ განხორციელებული საქმიანობის ადგილის ფუნქციური ზონის და ამ საქმიანობის აღნიშნულ ზონასთან თავსებადობის შესახებ ტყიბულის მუნიციპალიტეტის დამტკიცებული მიწათმოწყობის გენერალური გეგმის არსებობას, გაცნობებთ რომ განცხადებაში მითითებულ ტერიტორიაზე შესაბამისი გეგმა არ არსებობს.

პატივისცემით,

დავით ჩერქეზიშვილი

ტყიბულის მუნიციპალიტეტის მერია-მერი

გამოყენებულია კვალიფიციური
ელექტრონული ხელმოწერა/
ელექტრონული შტამპი



საქართველო, 4300, თყიბული, კარლო ლომაძის მოედანი N3,
ტელეფონი: 0(497)22 20 20; ელ.ფოსტა:
CONTACTTKIBULI@TKIBULI.GOV.GE; ვებ-გვერდი: WWW.TKIBULI.GOV.GE
GEORGIA, 4300, TKIBULI, KARLO LOMADZE SQ N3, TELEPHONE: 0(497)22 20
20; E-MAIL: CONTACTTKIBULI@TKIBULI.GOV.GE; WEBSITE:
WWW.TKIBULI.GOV.GE